

HITACHI

Instruction and safety manual
Manuel d'instructions et de sécurité
Instrucciones y manual de seguridad

Model
Modèle
Modelo

NR 65AK2
NR 65AK2 (S)

Nailer
Cloueur
Clavador

“STRAP-TITE™”

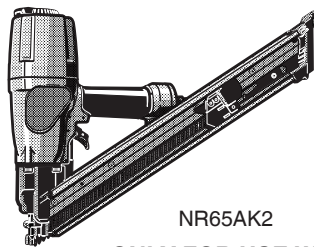

NR65AK2

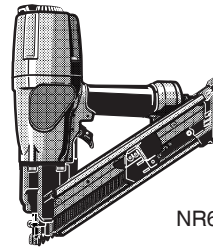

NR65AK2(S)

**ONLY FOR USE WITH
PRE-PUNCHED HOLED METAL CONNECTOR**

DANGER

Improper use of this Nailer can result in death or serious injury!
This Manual contains important information about product safety.
Read and understand this Manual before operating the Nailer.
Never allow anyone who has not reviewed this manual to use the tool.
This manual should be stored in safe place.
Only for use with Pre-Punched Holed Metal connector.

DANGER

Une utilisation incorrecte et sans respecter la sécurité de ce cloueur risque d'entraîner la mort ou des blessures graves !
Ce manuel renferme des instructions importantes sur la sécurité de l'outil.
Lire et bien assimiler ce manuel avant d'utiliser le cloueur.
Cet outil ne doit jamais être utilisé par une personne n'ayant pas pris connaissance du manuel.
Ce mode d'emploi doit être conservé dans un endroit sûr.
Utiliser uniquement avec connecteur métallique à trous pré-perforés.

PELIGRO

¡La utilización inadecuada e insegura de este clavador puede resultar en lesiones serias o en la muerte!
Este manual contiene información importante sobre la seguridad del producto.
Lea y entienda este manual antes de utilizar el martillo neumático.
La herramienta no deberá utilizarse sin haber leído previamente este manual.
Este manual debe ser guardado en un lugar seguro.
Sólo para usar con el conector de metal perforado prepunzonado.

CONTENTS

English	Page		Page
IMPORTANT SAFETY INFORMATION	3	APPLICATIONS	10
DEFINITIONS OF SIGNAL WORDS	3	BEFORE OPERATION	10
EXPLANATION OF THE NAILING ACTION OF THE HITACHI NAILER	3	WORKING ENVIRONMENT	10
SAFETY		AIR SUPPLY	11
IMPORTANT SAFETY INSTRUCTIONS - FOR USING NAILERS	4	LUBRICATION	11
RESPONSIBILITIES OF EMPLOYER, TOOL OWNER AND TOOL OPERATOR	8	COLD WEATHER CARE	12
OPERATION		TESTING THE NAILER	12
NAME OF PARTS	9	ADJUSTING AIR PRESSURE	13
SPECIFICATIONS	9	LOADING NAILS	14
NAIL SELECTION	10	NAILER OPERATION	15
ACCESSORIES	10	METHODS OF OPERATION	16
STANDARD ACCESSORIES	10	CHANGING THE EXHAUST DIRECTION	16
OPTIONAL ACCESSORIES	10	MAINTENANCE	
		MAINTENANCE AND INSPECTION	17
		SERVICE AND REPAIRS	18
		PARTS LIST	58

TABLE DES MATIÈRES

Français	Page		Page
INFORMATION IMPORTANTE DE SÉCURITÉ	20	APPLICATIONS	28
DEFINITION DES MOTS DE SIGNALISATION	20	AVANT L'UTILISATION	28
EXPLICATION DE L'ACTION DE CLOUAGE DU CLOUEUR HITACHI	20	ENVIRONNEMENT DE TRAVAIL	28
SECURITE		ALIMENTATION D'AIR	29
CONSIGNES DE SÉCURITÉ IMPORTANTES POUR L'UTILISATION DU CLOUEUR	21	GRAISSAGE	29
RESPONSABILITÉS DE L'EMPLOYEUR, DU PROPRIÉTAIRE DE L'OUTIL ET DE L'OPÉRATEUR DE L'OUTIL	26	ENTRETIEN PAR TEMPS FROID	30
UTILISATION		ESSAI DU CLOUEUR	30
NOM DES PIÈCES	27	RÉGLAGE DE LA PRESSION D'AIR	32
SPECIFICATIONS	27	CHARGEMENT DES CLOUS	32
SELECTION DES CLOUS	28	UTILISATION DU CLOUEUR	33
ACCESSOIRES	28	MÉTHODES D'UTILISATION	34
ACCESSOIRES STANDARD	28	CHANGEMENT DU SENS D'ÉCHAPPEMENT	35
ACCESSOIRES EN OPTION	28	ENTRETIEN	
		ENTRETIEN ET INSPECTION	36
		ENTRETIEN ET REPARATIONS	37
		LISTE DES PIÈCES	58

ÍNDICE

Español	Página		Página
INFORMACIÓN IMPORTANTE SOBRE SEGURIDAD	39	ACCESORIOS OPCIONALES	47
DEFINICIÓN DE LAS PALABRAS CLAVE	39	APLICACIONES	47
EXPLICACIÓN LA ACCIÓN DE CLAVADO DEL CLAVADOR HITACHI	39	ANTES DE LA OPERACIÓN	47
SEGURIDAD		ENTORNO DE TRABAJO	48
INSTRUCCIONES IMPORTANTES DE SEGURIDAD PARA LA UTILIZACIÓN DEL CLAVADOR	40	SUMINISTRO DE AIRE	48
RESPONSABILIDADES DEL EMPLEADOR, EL PROPIETARIO DE LA HERRAMIENTA Y EL OPERADOR DE LA HERRAMIENTA	45	LUBRICACIÓN	49
OPERACIÓN		CUIDADOS PARA CLIMAS FRÍOS	49
NOMENCLATURA	46	PRUEBA DEL CLAVADOR	49
ESPECIFICACIONES	46	AJUSTE DE LA PRESIÓN DE AIRE	51
SELECCIÓN DE CLAVOS	47	CARGA DE CLAVOS	51
ACCESORIOS	47	OPERACIÓN DEL CLAVADOR	52
ACCESORIOS ESTÁNDAR	47	MÉTODOS DE OPERACIÓN	53
		CAMBIO DEL SENTIDO DEL AIRE DE ESCAPE	54
		MANTENIMIENTO	
		MANTENIMIENTO E INSPECCIÓN	55
		SERVICIO Y REPARACIONES	56
		LISTA DE PIEZAS	58

IMPORTANT SAFETY INFORMATION



Read and understand tool labels and all of the operating instructions, safety precautions and warnings in this manual before operating or maintaining this Nailer.
Failure to follow warnings could result in DEATH or SERIOUS INJURY

Most accidents that result from the operation and maintenance of Nailers are caused by the failure to observe basic safety rules or precautions. An accident can often be avoided by recognizing a potentially hazardous situation before it occurs, and by observing appropriate safety procedures.

Basic safety precautions are outlined in the "SAFETY" section of this Manual and in the sections which contain the operation and maintenance instructions.

Hazards that must be avoided to prevent bodily injury or machine damage are identified by DANGERS and WARNINGS on the Nailer and in this Manual.

NEVER use this Nailer for applications other than those specified in this Manual.

DEFINITIONS OF SIGNAL WORDS

DANGER indicates an imminently hazardous situation which, if not avoided, will result in death or serious injury.

WARNING indicates a potentially hazardous situation which, if not avoided, could result in death or serious injury.

CAUTION indicates a potentially hazardous situation which, if not avoided, may result in minor or moderate injury, or may cause machine damage.

NOTE emphasizes essential information.

EXPLANATION OF THE NAILING ACTION OF THE HITACHI NAILER

- SINGLE SEQUENTIAL ACTUATION MECHANISM:
First, press the push lever against the wood; next, pull the trigger to drive the fastener.
After nailing once, nailing will not be possible again until the Trigger is released and pressed again.

SAFETY

IMPORTANT SAFETY INSTRUCTIONS - FOR USING NAILERS

INSTRUCTIONS PERTAINING TO A RISK OF FIRE, ELECTRIC SHOCK, OR INJURY TO PERSONS

● **General**

To reduce the risks of electric shock, fire, and injury to persons, **READ ALL THE INSTRUCTIONS BEFORE USING THE TOOL.**

⚠ DANGER

1. OPERATORS AND OTHERS IN WORK AREA MUST WEAR EYE PROTECTION (SAFETY GLASSES WITH SIDE SHIELDS).



When operating the Nailer, always wear safety glasses with side shields, and make sure others in work area wear safety glasses, too.

Safety glasses must conform to the requirements of American National Standards Institute, ANSI Z87.1 and provide protection against flying particles both from the front and side.

Ordinary eyeglasses do not provide adequate protection.

The employer must enforce the use of safety glasses by the Nailer operator and others in work area.

2. NEVER USE REACTIVE GASES OR OTHER BOTTLED GASES. EXPLOSION MAY OCCUR.



Never use reactive gases such as oxygen, combustible gases or any other bottled gases as a power source for the Nailer.

Use of the above gases is dangerous, as the Nailer will explode.

Use only clean, dry, regulated compressed air.

3. NEVER DRIVE NAILS INTO METAL OR CONCRETE.

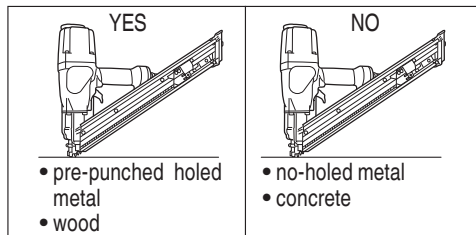

If the nail is driven into metal or concrete directly, it could ricochet and hurt yourself as well as others.

4. ALWAYS BE AWARE OF POSITION OF FIRING HEAD.

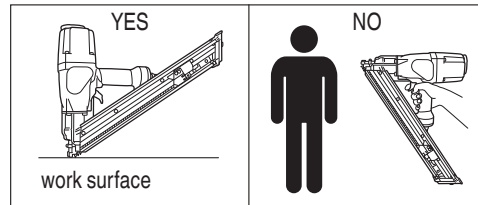

When the firing head is pointed away from work surface, injuries can occur.

5. KEEP THE TOOL ALIGNED WITH THE PRE-PUNCHED METAL HOLE WHEN FIRING.

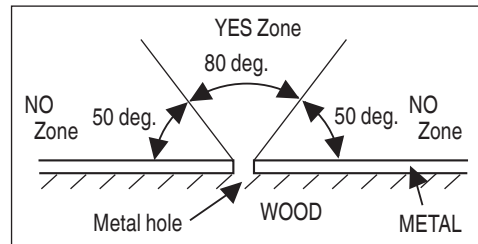

Insert the nail point in direct alignment to the pre-punched metal hole. Do not align with the surface at an angle of less than 50 degrees.

SAFETY — Continued

⚠ WARNING

6. NEVER POINT TOOL AT YOURSELF OR OTHERS IN WORK AREA.



Always assume that the Nailer contains fasteners.

Never point the Nailer toward yourself or others, whether it contains fasteners or not.

If fasteners are mistakenly driven, it can lead to severe injuries.

Never engage in horseplay with the Nailer.

Respect the Nailer as a working implement.

7. DO NOT PLACE FINGER ON TRIGGER AND KEEP FINGERS AWAY FROM TRIGGER WHEN NOT DRIVING FASTENERS TO AVOID ACCIDENTAL DISCHARGE.

Never carry the Nailer with finger on Trigger since you could drive a fastener unintentionally and injure yourself or someone else.

Always carry the Nailer by the handle only.

8. KNOW AND UNDERSTAND WHAT TRIGGER SYSTEM YOU ARE USING.

Read and understand section titled "METHODS OF OPERATION." (page 16)

When using tools, basic precautions should always be followed, including the following:

1. Work area

(1) Keep the work area clean and well lighted.

Cluttered benches and dark areas increase the risks of electric shock, fire, and injury to persons.

(2) Do not operate the Nailer in explosive atmospheres, such as in the presence of flammable liquids, gases, or combustible dust.

The Nailer is able to create sparks resulting in the ignition of the dust or fumes.

(3) Keep bystanders, children, and visitors away while operating the Nailer. Distractions are able to result in the loss of control of the Nailer.

2. Personal safety

(1) Stay alert. Focus on your work and use common sense when working with the Nailer. Do not use the Nailer while tired, after having consumed drugs or alcohol, or while under the influence of medication.

A moment of inattention while operating the Nailer increases the risk of injury to persons.

(2) Dress properly. Do not wear loose clothing or jewelry. Contain long hair. Keep hair, clothing, and gloves away from moving parts.

Loose clothes, jewelry, or long hair increases the risk of injury to persons as a result of being caught in moving parts.

(3) Avoid unintentional starting. Be sure the switch is off before connecting to the air supply. Do not carry the Nailer with your finger on the switch or connect the Nailer to the air supply with the switch on.

(4) ⚠ WARNING – Disconnect the Nailer from the air source before making adjustments, doing Nailer maintenance, clearing jams, touching the Push Lever, when not in use, leaving work area, leaving the Nailer outside of the operator's supervision or control, loading, or unloading the Nailer, handing it to another person, elevating, lowering or otherwise moving the Nailer to a new location. Never attempt to clear a jam or repair the Nailer unless you have disconnected air hose from the Nailer and removed all remaining fasteners from the Nailer. The Nailer should never be left unattended since people who are not familiar with the Nailer might handle it and injure themselves.

Such precautionary measures reduce the risk of injury to persons.

(5) Do not overreach. Keep proper footing and balance at all times. Proper footing and balance enables better control of the Nailer in unexpected situations.

(6) Use safety equipment. A dust mask, non-skid safety shoes and a hard hat must be used for the applicable conditions.

(7) ⚠ WARNING – Risk of hearing loss. Wear hearing protection.

Hearing protection shall have a Noise Reduction Rating (NRR) determined in accordance with US Environmental Protection Agency rules that is appropriate for noise exposure.

SAFETY — Continued

⚠ WARNING

- (8) **Always wear head protection.**
Always wear head protection to protect your head from flying objects.
- (9) **Do not attach the hose or Nailer to your body.**
Attach the hose to the structure to reduce the risk of loss of balance if the hose shifts.
- (10) **⚠ WARNING** – Drive Nails into proper work surface only. Do not drive nail into other nails. This is able to cause the fastener to be deflected and hit someone, or cause the Nailer to react and result in a risk of injury to persons.
- ### 3. Nailer use and care
- (1) **Use clamps or another practical way to secure and support the workpiece to a stable platform.**
Holding the work by hand or against the body is unstable and is able to lead to loss of control.
- (2) **Do not force the Nailer.** Use the correct Nailer for the application. The correct Nailer will do the job better and safer at the rate for which the Nailer is designed.
- (3) **Do not use the Nailer if the switch does not turn the Nailer on or off.** Any Nailer that cannot be controlled with the switch is dangerous and must be repaired.
Never use Nailer which is defective or operating abnormally. If the Nailer appears to be operating unusually, making strange noises, or otherwise appears defective, stop using it immediately and arrange for repairs by a Hitachi authorized service center.
- (4) **Disconnect the Nailer from the air source before making any adjustments, changing accessories, or storing the Nailer.** Such preventive safety measures reduce the risk of starting the Nailer unintentionally.
- (5) **Store the Nailer when it is idle out of reach of children and other untrained persons.** A Nailer is dangerous in the hands of untrained users.
- (6) **Maintain the Nailer with care.** Keep the Nailer Clean and lubricated for better and safer performance.
- (7) **Check for misalignment or binding of moving parts, breakage of parts, and any other condition that may affect the Nailer's operation.**
If damaged, have the Nailer serviced before using. Because of high air pressure in the Nailer, cracks in the surface are dangerous. To avoid this, do not drop the Nailer or strike the Nailer against hard surfaces; and do not scratch or engrave signs on the Nailer. Many accidents are caused by poorly maintained Nailers. There is a risk of bursting if the Nailer is damaged.
- (8) **Do not use the Nailer that is not in proper working order. Tags and physical segregation shall be used for control.**
- (9) **Use only accessories that are identified by Hitachi for the specific Nailer.** Use of an accessory not intended for use with the specific Nailer, increases the risk of injury to persons.
- (10) **Use only those fasteners listed in the Accessories section of this manual.** Fasteners not identified for use with this Nailer by Hitachi are able to result in a risk of injury to persons or Nailer damage when used in this Nailer.
- ### 4. Service
- (1) **Tool service must be performed only by qualified repair personnel.**
- (2) **When servicing a Nailer, use only identical replacement parts. Use only authorized parts.**
- (3) **Use only the lubricants supplied with the Nailer or specified by Hitachi.**
- ### 5. Air source
- (1) **Never connect to an air source that is capable of exceeding 200 psi (13.7 bar 14 kgf/cm²) if a regulator fails.**
Over pressurizing the Nailer is able to result in bursting, abnormal operation, breakage of the Nailer or serious injury to persons.

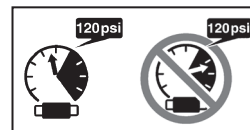

SAFETY — Continued

⚠ WARNING

DO NOT EXCEED 120 psi (8.3 bar 8.5 kgf/cm²).

Use only clean, dry, regulated compressed air at the rated pressure or within the rated pressure range as marked on the Nailer.

Always verify prior to using the Nailer that the air source has been adjusted to the rated air pressure or within the rated air-pressure range.

- (2) **Never use reactive gases such as oxygen, carbon dioxide, combustible gases or any bottled gas as an air source for the Nailer.** Such gases are capable of explosion and serious injury to persons.

6. Others

- (1) **Be careful of double fire and being hit by the Nailer due to spring back (“recoil”).**

After driving a nail, the Nailer may recoil causing it to move away from the work surface.

To reduce risk of injury always manage recoil by:

- 1) always maintaining control of the Nailer.
 - 2) allowing recoil to move the Nailer away from work surface.
 - 3) not resisting recoil such that the Nailer will be forced back into the work surface.
 - 4) pulling the trigger rapidly and firmly after carefully positioning a nail into the pre-punched metal hole.
 - 5) keeping face and body parts away from the Nailer.
- (2) **Never Use NON relieving coupler on Nailer.** If a non relieving coupler is used on the Nailer, the Nailer can remain charged with air after disconnecting and thus will be able to drive a fastener even after disconnecting. The Nailer and air hose must have a hose coupling such that all pressure is removed from the Nailer when the coupling joint is disconnected.
- (3) **Check Push Lever before use.** Make sure the Push Lever operates properly, and is not inoperable, disconnected, or altered. (The Push Lever may be called “Safety”.) Never use the Nailer unless the Push Lever is operating properly, otherwise the Nailer could drive a fastener unexpectedly. Do not tamper with or remove the Push Lever, or otherwise cause the Push Lever to become inoperable.
- (4) **Keep all screws and covers tightly in place.** Keep all screws and covers tightly mounted. Check their condition periodically. Never use the Nailer if parts are missing or damaged.

- (5) **Do not load fasteners with Trigger or Push Lever depressed.** When loading fasteners into the Nailer or when connecting the air hose,

- 1) do not depress the Trigger;
- 2) do not depress the Push Lever; and
- 3) keep the Nailer pointed downward.

- (6) **Keep hands and body away from firing head during use.** Never place your hands or feet closer than 8 inches (200 mm) from the firing head. A serious injury can result if the fasteners are deflected by the workpiece, or are driven away from the point of entry.

- (7) **When working close to an edge of a workpiece or at steep angles, or driving fasteners into thin workpiece use care to minimize chipping, splitting or splintering, or free flight, ricochet or piercing of fasteners, which may cause injury.**

- (8) **Never drive fasteners from both sides of a wall at the same time.** The fasteners can be driven into and through the wall and hit a person on the opposite side.

- (9) **Use extra caution when driving the Nailer into existing walls or other blind areas to prevent contact with hidden objects or persons on other side (eg., wires, pipes).**

- (10) **Check for live wires.** Avoid the risk of severe electrical shock by checking for live electrical wires that may be hidden by walls, floors or ceilings. Turn off the breaker switch to ensure there are no live wires.

- (11) **Do not lift, pull or lower the Nailer by the hose.**

- (12) **Do not disconnect air hose from Nailer with finger on Trigger.** The Nailer can fire when re-connected to An air supply.

- (13) **Handle Nailer correctly.** Operate the Nailer according to this Manual. Never allow the Nailer to be operated by children, individuals unfamiliar with its operation or unauthorized personnel.

- (14) **Never use Nailer for applications other than those specified in this manual.**

- (15) **Never modify or alter a Nailer.** Doing so may cause it to malfunction and personal injuries may result.

- (16) **Only for installation purpose of pre-punched holed metal connector to wood stud.**

SAFETY — Continued

WARNING

(17) Before each firing, be sure to position and insert the first nail point through the metal hole.

This tool and nails are designed for metal connector with pre-punched holes.

Drive nails into work surface only; never into materials too hard to penetrate.

If the nail is not positioned and insert properly, it could ricochet and hurt yourself or someone.

If you are not sure to position and insert the nail through the metal hole, never drive nails.

Never drive nails into metal. Only drive into pre-punched metal holes.

(18) Always point first nail protruded from nose away from yourself and others.

Keep your face, hands, feet and other body parts, as well as those of other persons away from the nose muzzle to avoid possible injury during use and carrying.

RESPONSIBILITIES OF EMPLOYER, TOOL OWNER AND TOOL OPERATOR

1. Ensure that this MANUAL is available to operators and personnel performing maintenance.
2. Train the operator in the safe use of the Nailer as described in this MANUAL.
3. Ensure that only persons who have read and understand this MANUAL operate the Nailer.
4. Ensure that Nailers are used only when operators and others in work area are wearing EYE PROTECTION, and other appropriate personal protective equipment such as HEAD, HEARING, FOOT PROTECTION.
5. Enforce the use of EYE PROTECTION by operators and others in work area.
6. Ensure that Nailers are kept in safe working order as described in this MANUAL.
7. Maintain Nailers properly.
8. Ensure that only qualified personnel shall repair Nailers.
9. Ensure that Nailers that require repair are removed from service and that tags and physical segregation are used as a means of control.

**SAVE THIS MANUAL AND
KEEP IT AVAILABLE FOR OTHERS!**

OPERATION

NOTE: The information contained in this Manual is designed to assist you in the safe operation of the Nailer.

Some illustrations in this Manual may show details or attachments that differ from those on your own Nailer.

NAME OF PARTS

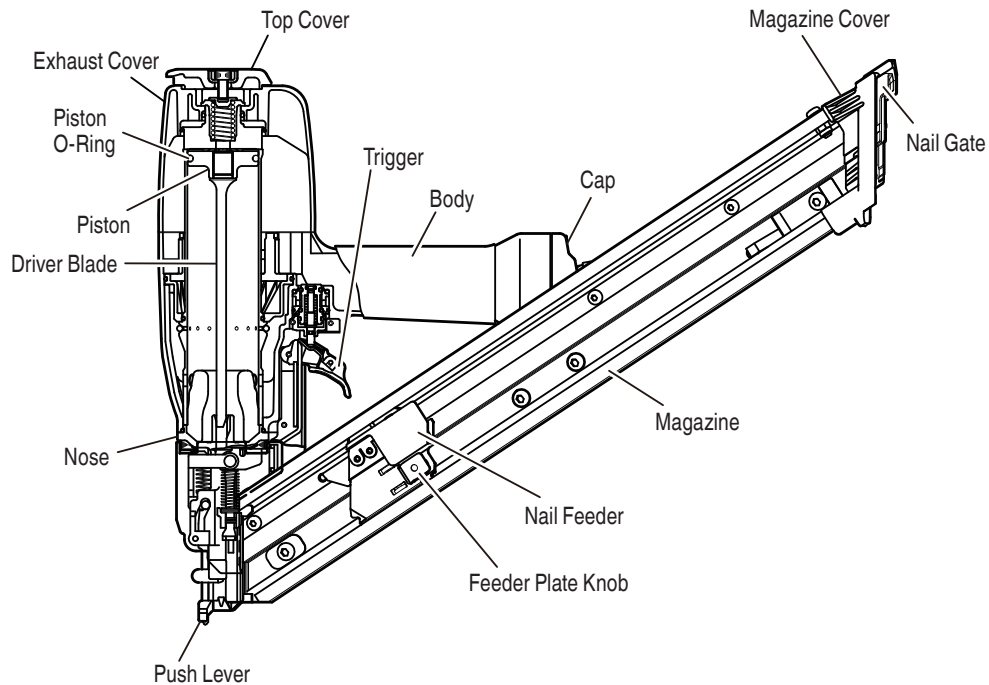

SPECIFICATIONS



Model	NR65AK2	NR65AK2(S)
Operating pressure	80 – 120 psi (5.4 – 8.3 bar)	5.5 – 8.5 kgf/cm ²
Dimensions Length x Height x Width	17-5/8" x 13-3/16" x 3-3/8" (448 mm x 335 mm x 85 mm)	11-13/16" x 13-3/16" x 3-3/8" (300 mm x 335 mm x 85 mm)
Weight	6.4 lbs (2.9 kg)	5.7 lbs (2.6 kg)
Nail capacity	Long magazine: 44 nails (2 strips)	Short magazine: 22 nails (1 strip)
Air consumption	.063 ft ³ /cycle at 100 psi (1.8 ltr/cycle at 6.9 bar) (1.8 ltr/cycle at 7 kgf/cm ²)	
Air inlet	3/8 NPT Thread	

NAIL SELECTION

⚠ WARNING

- Be sure to use only the genuine HITACHI nails for the NR65AK2 / NR65AK2 (S). The use of any other nails can result in tool malfunction and/or nail breakdown, leading to serious injuries.

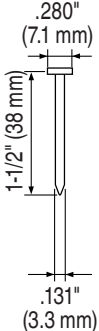
Only nails shown in the Table below can be driven with this Nailer.

	Min.	Max.
Paper-collated strip nails Full-head nails 		
(8d) .131 × 1-1/2" (3.3 × 38 mm) (10d) .148 × 1-1/2" (3.8 × 38 mm) (10d) .148 × 2-1/2" (3.8 × 64 mm) (16d) .162 × 2-1/2" (4.1 × 64 mm)		

ACCESSORIES

⚠ WARNING

- Accessories other than those shown below can lead to malfunction and resulting injuries.

STANDARD ACCESSORIES

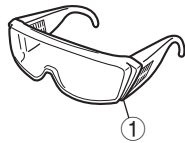

- ① Eye protection1

OPTIONAL ACCESSORIES... sold separately

- Pneumatic Tool Lubricant
 - .8 oz. (25 cc) oil feeder (Code No. 877153)
 - 4 oz. (120 cc) oil feeder (Code No. 874042)
 - 1 quart (1 ltr) can (Code No. 876212)

NOTE: Accessories are subject to change without any obligation on the part of HITACHI.

APPLICATIONS

⚠ DANGER

- Pre-punched holed metal connector to wood stud installation only.
- Never drive nails into metal or concrete.
- Metal hardware with pre-punched holes to wood stud installation only.
Straps, Joist hangers, framing anchors

BEFORE OPERATION

Read section titled "SAFETY" (pages 4 – 8).

Make sure of the followings before operation.

WORKING ENVIRONMENT

⚠ WARNING

- No flammable gas, liquid or other flammable objects at worksite.
- Clear the area of children or unauthorized personnel.

AIR SUPPLY

⚠ DANGER



- NEVER use reactive gases or other bottled gases. Explosion may occur.

⚠ WARNING

- Never connect Nailer to pressure which potentially exceeds 200 psi (13.7 bar 14 kgf/cm²) if a regulator fails.
- Never use non relieving coupler on Nailer.

- Power source
 - Use only clean, dry, regulated compressed air as a power source for this Nailer.
 - Air compressors used to supply compressed air to this Nailer must comply with the requirements of the latest version of ANSI Standard B 19.3 "Safety Standard For Compressors For Process Industries."
 - Moisture or oil in the air compressor may accelerate wear and corrosion in the Nailer. Drain daily.
- Filter-Regulator-Lubricator
 - Use a regulator with a pressure range of 0 – 120 psi (0 – 8.3 bar 0 – 8.5 kgf/cm²).
 - Filter-regulator-lubricator units supply an optimum condition for the Nailer and extend the Nailer life. These units should always be used.

Filter The filter removes moisture and dirt mixed in compressed air. Drain daily unless fitted with an automatic drain. Keep the filter clean by regular maintenance.

Regulator The regulator controls the operating pressure for safe operation of the Nailer. Inspect the regulator before operation to be sure it operates properly.

Lubricator The lubricator supplies an oil mist to the Nailer. Inspect the lubricator before operation to be sure the supply of lubricant is adequate. Use Hitachi pneumatic tool lubricant.

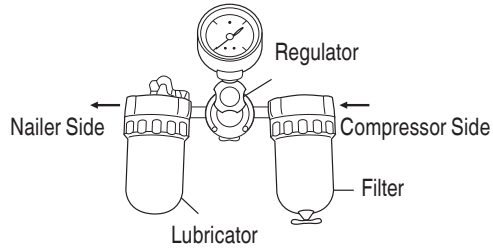

- Air hose

Compressed air supply hoses shall have a minimum working pressure rating equal to or greater than the pressure from the power source if a regulator fails, or 150 psi (10.4 bar 10.6 kgf/cm²), whichever is greater.
- Air consumption

Using the Air consumption table and the Air compressor size formula, find a correct compressor size.

Air consumption table

Operating pressure	psi (bar) (kgf/cm ²)	80 (5.5) (5.6)	90 (6.2) (6.3)	100 (6.9) (7)
Air consumption	ft ³ /cycle (ltr/cycle)	.05 (1.4)	.056 (1.6)	.063 (1.8)

Air compressor size formula

Amount of air required
 =number of Nailers
 × average nails driven each minute per Nailer
 × air consumption at given air pressure
 × safety factor (always 1.2)

Example: 2 Nailers operating at 100 psi driving 30 nails per minute

Amount of air required
 =2 × 30 × .063 (1.8) × 1.2
 =4.5 CFM (ft³/min) (180 ltr/min)

After making the calculations as shown above, you should find a compressor providing 4.5 CFM of air that is required.

LUBRICATION

It is important that the Nailer be properly lubricated. Without proper lubrication, the Nailer will not work properly and parts will wear prematurely.

- Use Hitachi pneumatic tool lubricant. Do not use detergent oil or additives. These lubricants will harm the O-rings and other rubber parts. This will cause the Nailer to malfunction.

- Filter-regulator-lubricator units should always be used.
Keep the lubricator filled with Hitachi pneumatic tool lubricant.
- If a lubricator is not available, supply 5 – 10 drops of Hitachi pneumatic tool lubricant into the air plug on the Nailer twice a day.

COLD WEATHER CARE

- Do not store the Nailer in a cold weather environment. Keep the Nailer in a warm area until beginning the work.
- If the Nailer is already cold, bring it in a warm area and allow the Nailer to warm up before use.
 - ① Reduce the air pressure to 70 psi (4.9 bar 5 kgf/cm²).
 - ② Remove all nails from the Nailer.
 - ③ Connect the air hose and free-fire (blank-fire) the Nailer.
The lowered air pressure will be enough to free-fire the Nailer.
Slow speed operation tends to warm up the moving part.

CAUTION

- Do not free-fire the Nailer at high pressure.

TESTING THE NAILER

⚠ DANGER



- Operators and others in work area **MUST** wear safety glasses with side shields which conforms to ANSI Z87.1 specifications. Ordinary eyeglasses do not provide adequate protection.

⚠ WARNING

- Never use Nailer unless push lever is operating properly.
- Do not push tool forward when positioning the first nail in metal hole. If pushing forward, nail head will be damaged and broken, or will cause jamming.

This tool has a Sequential Trip Mechanism (Single Shot) for use when precision nail placement is necessary. You must first depress the nail point where you want to drive a nail and then pull the trigger. After the nail is driven, completely release the trigger and lift the tool off the work surface.

This tool is not designed for contact trip operation (bounce fire), and not available for contact trip valve units. And this tool has a new push lever (safety) mechanism, this is a different push lever mechanism from another nailers. The position of the push lever when the nail feeder is pulled back is shown as below.

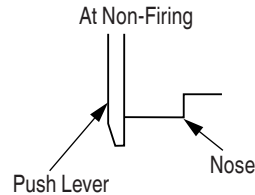

When nails are loaded and the trigger is depressed, the push lever comes down and when the push lever touches the workpiece, a nails is driven.

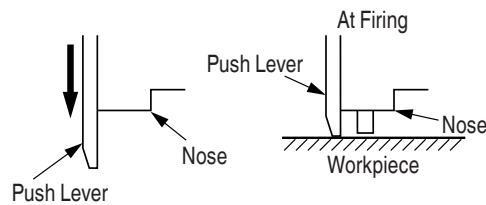

This tool is equipped with a lockout feature that prevents the tool from being activated when there are 5 or less nails in the magazine. Before actually beginning the nailing work, test the Nailer by using the checklist below. Conduct the tests in the following order. If abnormal operation occurs, stop using the Nailer and contact a Hitachi authorized service center immediately.

- (1) DISCONNECT AIR HOSE FROM NAILER.
REMOVE ALL NAILS FROM NAILER.

- ALL SCREWS MUST BE TIGHTENED.
If any screws are loose, tighten them.

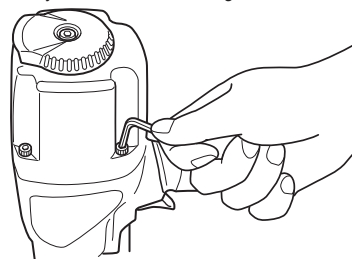

- THE PUSH LEVER AND TRIGGER MUST MOVE SMOOTHLY WITH PULLING BACK THE NAIL FEEDER.

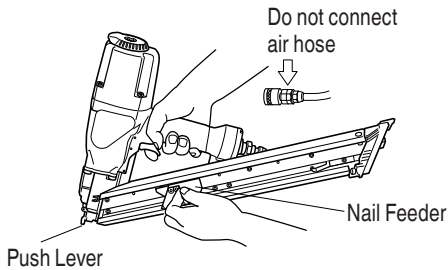

- (2) Adjust the air pressure to 70 psi (4.9 bar 5 kgf/cm²). Connect the air hose. Do not load any nails in the Nailer.

- THE NAILER MUST NOT LEAK AIR.

Hold the Nailer downward and pull the trigger with pulling back the nail feeder.

- THE NAILER MUST NOT DRIVE.

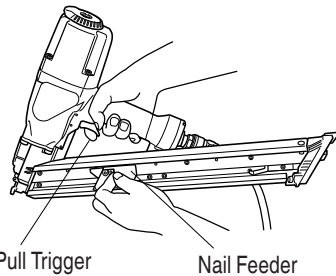

- (3) With finger off the trigger, depress the push lever against the workpiece.

- THE NAILER MUST NOT DRIVE.

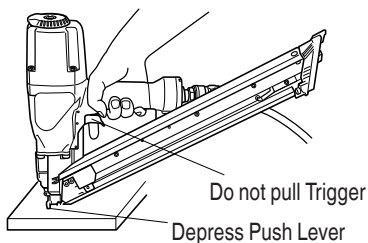

- (4) Without touching the trigger, first depress the push lever against the workpiece. Pull the trigger with pulling back the nail feeder.

- THE NAILER MUST DRIVE.

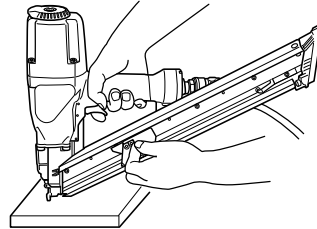

- (5) With the Nailer off the workpiece, pull the trigger. Depress the push lever against the workpiece.

- THE NAILER MUST NOT DRIVE.

- (6) If no abnormal operation is observed, you may load nails in the Nailer. Drive nails into the workpiece that is the same type to be used in the actual application.

- THE NAILER MUST DRIVE PROPERLY.

ADJUSTING AIR PRESSURE

⚠ WARNING

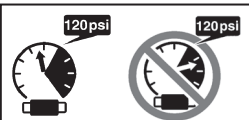

● Do not exceed 120 psi (8.3 bar 8.5 kgf/cm²).

Adjust the air pressure at recommended operating pressure 80 – 120 psi (5.4 – 8.3 bar 5.5 – 8.5 kgf/cm²) according to the length of nails and the hardness of workpiece.

The correct air pressure is the lowest pressure which will do the job. Using the Nailer at a higher than required air pressure unnecessarily over stresses the Nailer.

LOADING NAILS

⚠ WARNING

- When loading nails into Nailer,
 - 1) do not depress trigger;
 - 2) do not depress push lever; and
 - 3) keep your face, hands feet and other body parts, as well as those of other persons away from the nose muzzle to avoid possible injury during usage and carrying.
- Do not insert different length sized nail strips at same time. If do so, it could result in damaging nail strips and jamming.

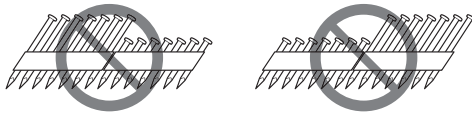

- Always point first nail protruded from the nose away yourself and others. Keep your face, hands, feet, other body parts as well as those of other person away from the nose muzzle to avoid possible injury during usage and carrying.

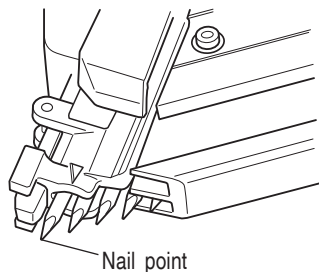

- (1) Adjust the proper position of the nail gate of the magazine end for the nail length. There are 2-positions, lower position for 1-1/2" (38 mm) length and upper position for 2-1/2" (64 mm) length.

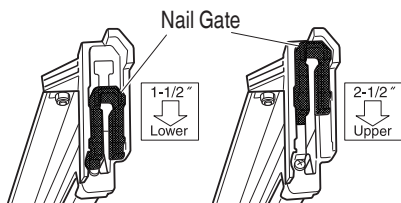

- When nails are loaded in the magazine, the nail gate can not be changed to the other position.

- (2) Insert nail strips from rear of magazine.

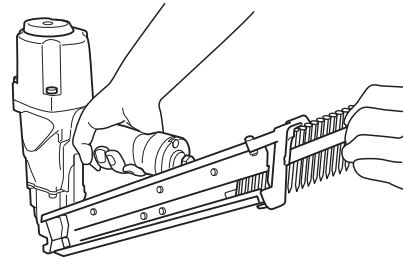

- (3) Slide the nail strip forward in the magazine. The nail strip should pass over the nail stopper, which means it is in proper position.

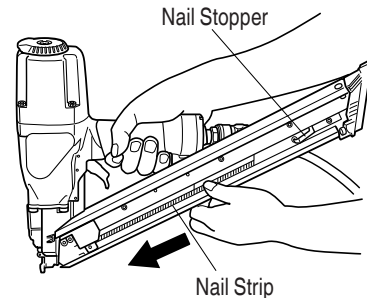

- (4) Pull the nail feeder back with depressing the feeder plate knob to push the nail strip.

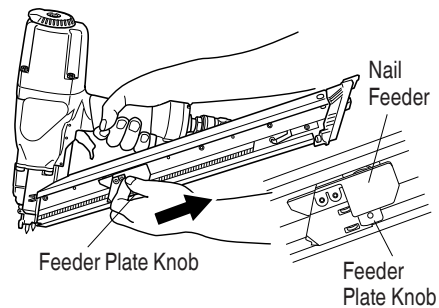

NOTE: Use nail strip of more than 5 nails.

The Nailer is now ready to operate.

Removing the nails:

- ① Depress the feeder plate knob slightly and slowly slide the nail feeder forward.
- ② Remove the nails from the Nailer.

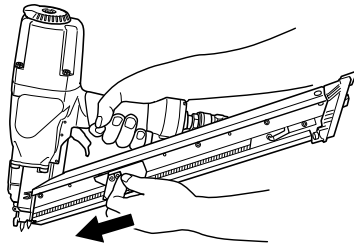

NAILER OPERATION

Read section titled "SAFETY" (pages 4 – 8).

⚠ DANGER



- Operators and others in work area **MUST** wear safety glasses with side shields which conforms to ANSI Z87.1 specifications. Ordinary eyeglasses do not provide adequate protection.

⚠ WARNING



- Only person who have read and understand this **MANUAL** should operate the Nailer.
- **NEVER** point tool at yourself or others in work area.
- Keep fingers **AWAY** from trigger when not driving nails to avoid accidental discharge.
- Know and understand what trigger system you are using.
Please read and understand "Methods of Operation" below.
- Never place your hands or body closer than 8 inches (200 mm) from firing head when using.
- Do not drive nails into other nails; nails can ricochet and hurt someone.
- Do not actuate Nailer unless Nailer is placed firmly against the workpiece.
- Use only genuine HITACHI hardened nails for this NR65AK2.

- Be sure to position and insert the first nail point through the hole in the metal connectors.
- Always point first nail protruded from the nose away from yourself and others.
- Do not push tool forward when positioning the first nail in hole.
- When working close to an edge of a workpiece or at steep angles, or driving fasteners into thin workpiece use care to minimize chipping, splitting or splintering, or free flight, ricochet or piercing of fasteners, which may cause injury.
- Do not drive nails at an angle of less than 50 degrees, since the nails can ricochet and hurt yourself or someone else.
- Never drive nails from both sides of a wall at the same time. Nails can be driven into and through the wall and hit a person on the opposite side.
- Never use Nailer which is defective or operating abnormally.
- Do not use Nailer as hammer.
- Disconnect air hose from Nailer when:
 - 1) it is not in use;
 - 2) leaving work area;
 - 3) elevating, lowering or otherwise moving it to another location;
 - 4) handing it to another person;
 - 5) performing any maintenance or repairs;
 - 6) clearing a jam;
 - 7) Nailer is outside of the operator's supervision or control;
 - 8) removing nails from the magazine; and
 - 9) turning the top cover.

This tool has a Sequential Trip Mechanism (Single Shot) for use where precision nail placement.

You must first depress the nail point where you want to drive a nail and then pull the trigger.

After the nail is driven, completely release the trigger and lift the tool off the work surface.

This tool is not designed for contact trip operation (bounce fire), and not available for contact trip valve units.

And this tool has a push lever (safety) mechanism, this is a different push lever mechanism from another nailers. The push lever is positioned on top at non firing and on bottom at firing.

This tool is equipped with a lockout feature that prevents the tool from being activated when there are 5 or less nails in the magazine.

METHODS OF OPERATION

There is a method of operation to drive nails with this Nailer.

It is intermittent operation (Trigger fire) only.

- (1) Be sure to position and insert the first nail point through the hole in the metal connector with finger off the trigger.

Be sure to position the nail with triangle mark (▽) at nose muzzle.

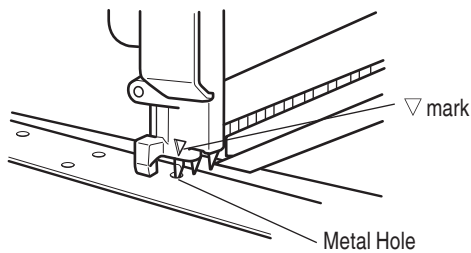

Keep the tool vertically when driving.

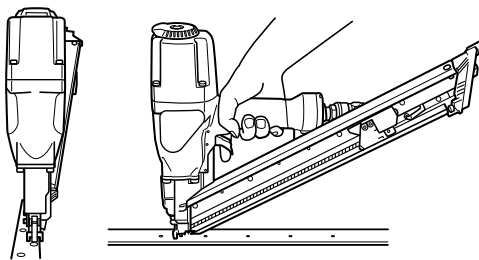

To avoid the slipping nails, do not push the tool forward when positioning the first nail in metal hole. Keep the tool vertically and pull backward.

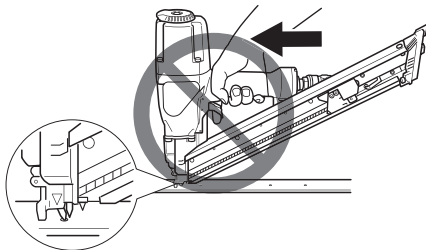

- (2) Pull the trigger to drive a nail with keeping your face and hands away from the nose muzzle.

- (3) Remove finger from the trigger. Remove the nailer from workpiece and reposition into the next pre-punched metal hole. Repeat same process.

- (4) When change the nail length, remove the all nails in the magazine.

⚠ WARNING

- Keep your finger off the trigger except during nailing operation, because serious injury could result if the push lever accidentally contacts you or others in work area.
- Keep hands and body away from the discharge area. The nail may bounce from the recoil of driving a nail, possibly causing injury.

NOTE

- THIS is a SEQUENTIAL TRIP MECHANISM, and should be used in accordance with all warnings and instructions.
- Always handle nails and package carefully. If nails are dropped, collating paper may be broken.
- After nailing:
 - 1) disconnect air hose from the Nailer;
 - 2) remove all nails from the Nailer;
 - 3) supply 5 – 10 drops of Hitachi pneumatic tool lubricant into the air plug on the Nailer; and
 - 4) open the petcock on the air compressor tank to drain any moisture.

CHANGING THE EXHAUST DIRECTION

⚠ WARNING

- When changing the exhaust direction, be sure to remove your finger from the trigger and disconnect the air hose from the nailer.

The direction of the exhaust vent can be changed by turning the top cover.

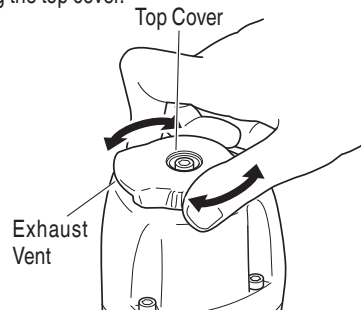

MAINTENANCE

NOTE: The information contained in this Manual is designed to assist you in the safe maintenance of the Nailer.

Some illustrations in this Manual may show details or attachments that differ from those on your own Nailer.

MAINTENANCE AND INSPECTION

Read section titled "SAFETY" (pages 4 - 8).

⚠ WARNING

- **Disconnect air hose and remove all nails from Nailer when:**
 - 1) **doing maintenance and inspection;** and
 - 2) **clearing a jam.**

1. Clearing a jam

Remove a jammed nail in the following order:

- ① **DISCONNECT AIR HOSE.**
- ② Insert a rod into the outlet.
Tap the rod with a hammer.

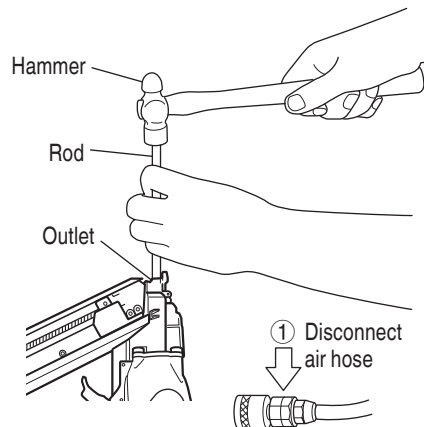

- ③ Remove the jammed nail with a slotted screw driver.
- ④ In case of frequent jam, contact a Hitachi authorized service center.

2. Inspecting the magazine

- ① **DISCONNECT AIR HOSE.**
- ② Clean the magazine. Remove plastic tips or wooden tips which may have accumulated in the magazine. Lubricate it with Hitachi pneumatic tool lubricant.

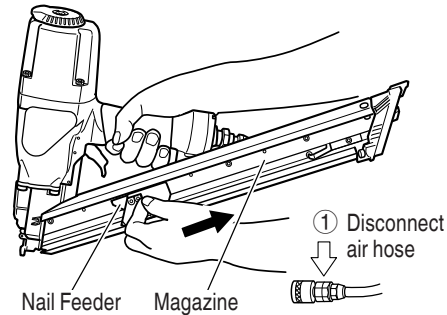

⚠ CAUTION

- **Check that the nail feeder slides smoothly by pulling it with finger.**
If not smooth, nails can be driven at an irregular angle and hurt someone.

3. Storing

- When not in use for an extended period, apply a thin coat of the lubricant to the steel parts to avoid rust.
- Do not store the Nailer in a cold weather environment.
Keep the Nailer in a warm area.
- When not in use, the Nailer should be stored in a warm and dry place.
Keep out of reach children.

4. WARNING LABEL

Do not use the Nailer with missing or damaged WARNING LABEL.

A new WARNING LABEL is available from a Hitachi authorized service center.

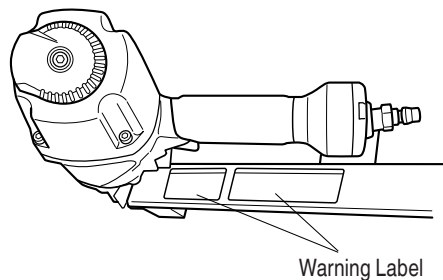

5. Maintenance chart (See page 18)
6. Operator troubleshooting (See page 19)
7. Service parts list

⚠ CAUTION

- **Repair, modification and inspection of Hitachi Power Tools must be carried out by a Hitachi Authorized Service Center.**

This Parts List will be helpful if presented with the tool to the Hitachi Authorized Service Center when requesting repair or other maintenance. In the operation and maintenance of power tools, the safety regulations and standards prescribed in each country must be observed.

MODIFICATIONS

Hitachi Power Tools are constantly being improved and modified to incorporate the latest technological advancements.

Accordingly, some parts may be changed without prior notice.

SERVICE AND REPAIRS

⚠ WARNING

- **Only service personnel trained by Hitachi, distributor or employer shall repair the Nailer.**
- **Use only parts supplied or recommended by Hitachi for repair.**

All quality Nailers will eventually require servicing or replacement of parts because of wear from normal use.

NOTE: Specifications are subject to change without any obligation on the part of HITACHI.

Maintenance chart

ACTION	WHY	HOW
Drain air line filter daily.	Prevent accumulation of moisture and dirt.	Open manual petcock.
Keep lubricator filled.	Keep the Nailer lubricated.	Fill with Hitachi pneumatic tool lubricant.
Clean filter element and blow air through filter in direction opposite to normal flow daily.	Prevent clogging of filter with dirt.	Follow manufacturer's instructions.
Clean magazine and feeder mechanism.	Prevent a jam.	Blow clean daily.
Keep push lever working properly.	Promote operator safety and efficient Nailer operation.	Blow clean daily.
Lubricate the Nailer after nailing.	Extend the Nailer life.	Supply 5 – 10 drops of lubricant into the Nailer.
Drain air compressor daily.	Keep the Nailer operated properly.	Open petcock on air compressor tank.

Operator troubleshooting

Most minor problems can be resolved quickly and easily using the table below.
If problems persist, contact a Hitachi authorized service center for assistance.

PROBLEM	CHECK METHOD	CORRECTION
Nailer operates, but no nail is driven.	Check for a jam.	Clear a jam.
	Check function of nail feeder per page 17.	Clean and lubricate.
	Ribbon spring weakened or damaged?	Replace ribbon spring
	Check for proper nails.	Use only recommended nails.
Weak drive. Slow to cycle.	Check air pressure.	Increase air pressure. (Do not exceed 120 psi (8.3 bar 8.5 kgf/cm ² .)
	————	Use Hitachi pneumatic tool lubricant.
	Driver blade worn?	Contact Hitachi for replacement.
	Piston O-ring worn or damaged?	
Drives too deep.	Check air pressure.	Reduce air pressure. (Adjust 80 – 120 psi (5.4 – 8.3 bar 5.5 – 8.5 kgf/cm ²))
Skipping nails. Intermittent feed.	Check for proper nails.	Use only recommended nails.
	Check function of nail feeder per page 17.	Clean and lubricate.
	Ribbon spring weakened or damaged?	Replace ribbon spring.
	————	Use Hitachi pneumatic tool lubricant.
	Piston O-ring cut or heavily worn?	Contact Hitachi for replacement.
Nails jam. Driven nail is bent.	Check for proper nails.	Use only recommended nails.
	Driver blade worn?	Contact Hitachi for replacement.
Drives properly during normal operation, but does not drive fully at faster nailing speeds.	Check inside diameter of air hose.	Use larger air hose.

INFORMATION IMPORTANTE DE SÉCURITÉ



Lire et bien assimiler toutes les étiquettes de l'outil ainsi que toutes les instructions de fonctionnement, les consignes de sécurité et les avertissements de ce mode d'emploi avant d'utiliser ou d'entretenir ce cloueur.

Le non respect des avertissements pourrait entraîner la MORT ou des BLESSURES GRAVES.

La plupart des accidents résultant de l'utilisation ou de l'entretien des cloueurs sont dus au non respect de certaines consignes et précautions de sécurité élémentaires. Un accident peut souvent être évité en reconnaissant une situation potentiellement dangereuse avant qu'elle ne se produise, et en respectant les procédures de sécurité applicables.

Les consignes de sécurité élémentaires sont données dans la section "SECURITE" du manuel et dans les sections relatives aux instructions d'utilisation et d'entretien.

Les dangers à éviter pour empêcher tout risque de blessures ou de dommage de l'outil sont identifiés par les mots DANGER et AVERTISSEMENT, sur le cloueur et dans ce manuel.

NE JAMAIS utiliser ce cloueur pour des applications autres que celles qui sont spécifiées dans ce manuel.

DEFINITION DES MOTS DE SIGNALISATION

DANGER indique une situation imminente dangereuse qui, si elle n'est pas évitée, entraînera la mort ou des blessures graves.

AVERTISSEMENT indique une situation potentiellement dangereuse qui, si elle n'est pas évitée, risque d'entraîner la mort ou des blessures graves.

ATTENTION indique une situation potentiellement dangereuse qui, si elle n'est pas évitée, risque d'entraîner des blessures légères ou modérées, ou d'endommager l'outil.

REMARQUE met en relief les informations essentielles.

EXPLICATION DE L'ACTION DE CLOUAGE DU CLOUEUR HITACHI

○ MÉCANISME DE DÉCLENCHEMENT SÉQUENTIEL UNIQUE:

Appuyer tout d'abord le levier-poussoir contre le bois, puis tirer sur la gâchette pour enfoncer le clou.

Quand un clou est enfoncé, il n'est plus possible d'enfoncer un autre clou tant que l'on n'a pas relâché la gâchette et appuyé à nouveau.

SECURITE

CONSIGNES DE SÉCURITÉ IMPORTANTES POUR L'UTILISATION DU CLOUEUR

CONSIGNES RELATIVES À UN RISQUE D'INCENDIE, DE CHOC ÉLECTRIQUE OU DE BLESSURES CORPORELLES

● **Généralités**

Afin de réduire les risques de choc électrique, d'incendie et de blessures physiques, **LIRE TOUTES LES INSTRUCTIONS AVANT D'UTILISER L'OUTIL.**

⚠ DANGER

1. **LES OPÉRATEURS ET LES AUTRES PERSONNES DANS L'AIRE DE TRAVAIL DOIVENT PORTER UNE PROTECTION OCULAIRE (LUNETTES DE PROTECTION AVEC ÉCRANS LATÉRAUX).**



Quand on utilise le cloueur, toujours porter des lunettes de protection avec visières latérales, et veiller à ce que les autres personnes dans la zone de travail en portent également.

Les lunettes de protection devront respecter les exigences de l'ANSI (American National Standards Institute) Z87.1 et assurer la protection contre les projections de particules arrivant par l'avant et par le côté.

Les lunettes ordinaires ne fournissent pas une protection adéquate.

L'employeur doit veiller à ce que la personne qui utilise le cloueur et les autres personnes dans l'aire de travail portent des lunettes de protection.

2. **NE JAMAIS UTILISER DE GAZ RÉACTIFS NI AUCUN AUTRE GAZ EN BOUTEILLE. IL POURRAIT SE PRODUIRE UNE EXPLOSION.**



Ne jamais utiliser de gaz réactifs (tels que l'oxygène), de gaz combustibles ni aucun autre gaz en bouteille comme source d'alimentation du cloueur.

L'utilisation de ces gaz serait dangereuse, car le cloueur exploserait. Utiliser exclusivement de l'air comprimé propre, sec et régulé.

3. **NE JAMAIS ENFONCER DE CLOUS DANS DU MÉTAL OU DU BÉTON.**

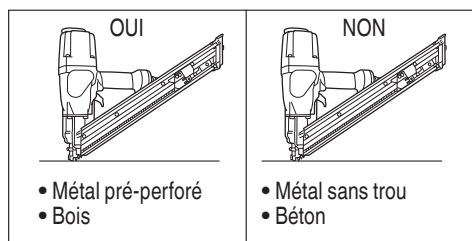

Si l'on enfonce un clou directement dans du métal ou du béton, il risque de faire ricochet et de blesser l'opérateur ainsi que d'autres personnes.

4. **TOUJOURS SAVOIR OU SE TROUVE LA TÊTE DE CLOUAGE.**

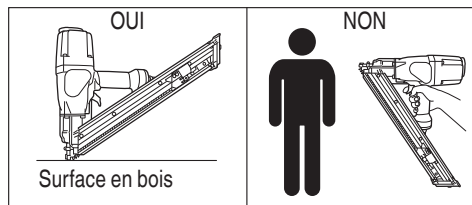

Si la tête de clouage est dirigée loin de la surface de travail, cela risque de provoquer des blessures.

SECURITE — Suite

⚠ DANGER

5. **MAINTENIR L'OUTIL ALIGNE SUR LE TROU PRE-PERFORE DU METAL LORSQU'ON ENFONCE UN CLOU.**

Insérer la pointe du clou directement alignée sur le trou pré-perforé du métal.

Ne pas l'aligner avec la surface formant un angle inférieur à 50°.

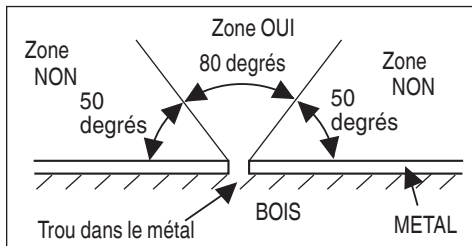

⚠ AVERTISSEMENT

6. **NE JAMAIS DIRIGER L'OUTIL VERS SOI NI VERS QUELQU'UN D'AUTRE DANS L'AIRE DE TRAVAIL.**



Toujours supposer que le cloueur renferme des clous.

Ne jamais diriger le cloueur vers soi, ni vers quelqu'un d'autre, qu'il renferme des clous ou non.

Si l'on enfonce des clous par erreur, cela risque de provoquer des blessures graves.

Ne jamais s'amuser avec le cloueur.

Le cloueur est un instrument de travail.

Le respecter.

7. **NE PAS PLACER LE DOIGT SUR LA GÂCHETTE ET MAINTENIR LES DOIGTS ÉLOIGNÉS DE CELLE-CI QUAND ON N'EFFECTUE PAS DE CLOUAGE POUR ÉVITER TOUT RISQUE DE CLOUAGE ACCIDENTEL.**

Ne jamais transporter l'outil avec le doigt sur la gâchette, car on risquerait d'enfoncer accidentellement un clou et de se blesser ou de blesser quelqu'un d'autre.

Toujours transporter le cloueur exclusivement par sa poignée.

8. **CONNAÎTRE ET COMPRENDRE LE SYSTÈME DE GÂCHETTE UTILISÉ.**

Lire et bien assimiler la section intitulée "MÉTHODES D'UTILISATION". (pages 34 – 35)

SECURITE — Suite

⚠ AVERTISSEMENT

Lors de l'utilisation de ces outils, des précautions de base doivent être respectées, notamment:

1. Zone de travail

- (1) **Maintenir la zone de travail propre et bien éclairée.**

Les zones sombres et encombrées augmentent les risques de choc électrique, d'incendie ou blessures physiques.

- (2) **Ne pas utiliser le cloueur dans un endroit présentant un risque d'explosion, par exemple en présence de liquides inflammables, de gaz ou de poussières combustibles.**

Le cloueur peut provoquer des étincelles susceptibles d'enflammer la poussière ou les vapeurs.

- (3) **Maintenir les passants, enfants et visiteurs à l'écart pendant l'utilisation du cloueur.** Toute distraction peut provoquer la perte de contrôle du cloueur.

2. Sécurité personnelle

- (1) **Rester sur ses gardes. Se concentrer sur la tâche et faire preuve de bon sens quand on travaille avec le cloueur. Ne pas utiliser le cloueur si on est fatigué, après avoir consommé des drogues ou de l'alcool, ou sous l'influence de médicaments.**

Tout moment d'inattention pendant l'utilisation du cloueur augmente le risque de blessures physiques.

- (2) **Porter des vêtements appropriés. Ne pas porter de vêtements amples ou de bijoux. Si l'on a les cheveux longs, les maintenir sous un couvre-chef. Maintenir les cheveux, vêtements et gants à l'écart des pièces mobiles.**

Les vêtements amples, les bijoux et les cheveux longs augmentent le risque de blessures physiques car ils peuvent être entraînés par les pièces mobiles.

- (3) **Éviter toute mise en marche accidentelle. Vérifier que le commutateur est sur arrêt avant de brancher le tuyau d'air.** Ne pas transporter le cloueur en gardant le doigt sur le commutateur ou raccorder le tuyau d'air quand le commutateur est sur marche.

- (4) **⚠ AVERTISSEMENT** - Débrancher le tuyau d'air du cloueur quand on effectue des réglages ou l'entretien, on retire des clous coincés, on actionne le levier-poussoir, on ne s'en sert pas, on quitte l'aire de travail, on le

laisse hors de la supervision ou du contrôle de l'opérateur, on le charge ou le décharge, on le passe à quelqu'un d'autre, on le soulève ou l'abaisse, ou on le déplace dans un autre endroit. Ne jamais essayer de retirer des clous coincés ou de réparer le cloueur si le tuyau d'air n'est pas débranché et que les clous restants n'ont pas été retirés du cloueur. Le cloueur ne doit jamais rester sans surveillance car des personnes non familiarisées avec ce type d'outil pourraient le manipuler et se blesser.

Ces mesures de précaution réduisent le risque de blessures physiques.

- (5) **Ne pas trop se pencher. Conserver une bonne assise et un bon équilibre en permanence.** Une bonne assise et un bon équilibre favorisent un meilleur contrôle du cloueur dans des situations inattendues.

- (6) **Utiliser des équipements de sécurité.** Utiliser un masque anti-poussière, des chaussures de sécurité antidérapantes et un casque de sécurité lorsque les conditions l'exigent.

- (7) **⚠ AVERTISSEMENT** - Risque de perte auditive. Porter une protection auditive.

La protection auditive doit avoir un CAS (coefficient d'atténuation sonore) déterminé selon les règles de l'Agence américaine de la protection de l'environnement, approprié pour l'exposition au bruit.

- (8) **Toujours porter un casque. Toujours porter un casque pour se protéger la tête contre les projectiles.**

- (9) **Ne pas attacher le tuyau ou le cloueur à votre corps.**

Attacher le tuyau à la structure pour réduire le risque de perte d'équilibre en cas de mouvements brusques du tuyau.

- (10) **⚠ AVERTISSEMENT** - Enfoncer les clous uniquement dans une surface de travail appropriée. Ne pas enfoncer les clous dans d'autres clous. Celui-ci pourrait ricocher et blesser quelqu'un, ou provoquer une réaction inattendue du cloueur susceptible d'entraîner une blessure physique.

SECURITE — Suite

⚠ AVERTISSEMENT

3. Utilisation et entretien du cloueur

- (1) **Utiliser des serre-joints ou tout autre moyen pratique pour maintenir la pièce sur une surface stable en toute sécurité.**

Maintenir la pièce à la main ou contre soi est une technique instable et peut provoquer une perte de contrôle.

- (2) **Ne pas forcer sur le cloueur.** Utiliser le cloueur approprié à votre usage. Le cloueur approprié effectuera la tâche en toute sécurité selon les spécifications pour lesquelles il est destiné.
- (3) **Ne pas utiliser le cloueur si le commutateur ne permet pas de le mettre sur marche ou arrêt.** Tout cloueur ne pouvant pas être contrôlé par le commutateur est dangereux et doit être réparé.

Ne jamais utiliser un cloueur défectueux ou qui ne fonctionne pas normalement. Si le cloueur semble ne pas fonctionner comme d'habitude, qu'il émet des bruits bizarres ou qu'il semble défectueux, cesser immédiatement de l'utiliser et le faire réparer par un service après-vente Hitachi agréé.

- (4) **Débrancher le tuyau d'air du cloueur avant de procéder à des réglages, de changer des accessoires ou de le remiser.** Ces mesures de sécurité préventives réduisent le risque de déclenchement accidentel du cloueur.
- (5) **Remiser le cloueur, lorsqu'il est inutilisé, hors de portée des enfants et de toute personne non formée à son utilisation.** Un cloueur s'avère dangereux entre les mains de personnes non formées à son utilisation.
- (6) **Entretenir soigneusement le cloueur.** Veiller à ce que le cloueur soit toujours propre et graissé pour obtenir un fonctionnement optimal et en toute sécurité.
- (7) **Contrôler tout mauvais alignement ou grippage des pièces mobiles, toute rupture de pièces et toute autre situation pouvant affecter le fonctionnement du cloueur.**

S'il est endommagé, faire réparer le cloueur avant toute nouvelle utilisation. En raison de la pression d'air élevée à l'intérieur du cloueur, les fissures en surface sont dangereuses. Pour éviter tout risque, ne pas faire tomber le cloueur ni le heurter contre des surfaces dures ; et ne pas le rayer ni y graver d'inscriptions. De nombreux accidents sont provoqués par des cloueurs mal entretenus. Il y a un

risque d'éclatement si le cloueur est endommagé.

- (8) **Ne pas utiliser un cloueur en mauvais état de marche. Des étiquettes et une séparation physique doivent être utilisées pour contrôle.**
- (9) **Utiliser exclusivement des accessoires fournis ou recommandés par Hitachi pour ce cloueur spécifique.** L'utilisation d'un accessoire non destiné à ce cloueur spécifique augmente le risque de blessures physiques.
- (10) **Utiliser exclusivement les clous mentionnés dans la section Accessoires du présent manuel.** Les clous non recommandés par Hitachi en vue d'une utilisation avec ce cloueur augmentent le risque de blessures physiques ou peuvent endommager le cloueur.

4. Entretien

- (1) **L'entretien de cet outil doit être confié exclusivement au personnel d'entretien qualifié.**
- (2) **Pour les réparations, utiliser exclusivement des pièces de rechange identiques. Utiliser exclusivement des pièces agréées.**
- (3) **Utiliser exclusivement la graisse fournie avec le cloueur ou recommandée par Hitachi.**

5. Alimentation d'air

- (1) **Ne jamais raccorder le cloueur à une source d'alimentation qui risque de dépasser 200 psi (13.7 bars 14 kgf/cm²) si une défaillance du régulateur se produit.**

Une pression excessive à l'intérieur du cloueur peut provoquer son éclatement, un fonctionnement anormal, la panne du cloueur ou des blessures physiques graves.

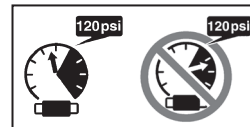

NE PAS DÉPASSER 120 psi (8.3 bars 8.5 kgf/cm²).

Utiliser exclusivement de l'air comprimé propre, sec et régulé à la pression nominale ou dans la plage de pression nominale indiquée sur le cloueur.

Toujours vérifier, avant d'utiliser le cloueur, que l'alimentation d'air a été ajustée en fonction de la pression d'air nominale ou dans la plage de pression d'air nominale stipulée.

SECURITE — Suite

⚠ AVERTISSEMENT

- (2) **Ne jamais utiliser de gaz réactifs (tels que l'oxygène), de dioxyde de carbone, de gaz combustibles ou tout autre gaz en bouteille comme source d'alimentation du cloueur.** L'utilisation de ces gaz pourrait provoquer une explosion et causer de graves blessures physiques.
- 6. Autres**
- (1) **Faire attention aux doubles activations et aux coups par le cloueur suite au retour brutal (« rappel »).**
Après avoir enfoncé un clou, le cloueur peut effectuer un rappel causant son éloignement de la surface de travail.
Pour réduire le risque de blessure, toujours gérer le rappel en :
- 1) maintenant toujours le contrôle du cloueur.
 - 2) laissant le rappel éloigner le cloueur de la surface de travail.
 - 3) ne résistant pas au rappel de sorte que le cloueur sera refoulé contre la surface de travail.
 - 4) tirer sur la gâchette rapidement et fermement après avoir positionner le cloueur sur le trou pré-perforé
 - 5) éloignant le visage et les parties du corps du cloueur.
- (2) **Ne jamais utiliser de coupleur NON dégageant sur le cloueur.** Si l'on utilise un coupleur non dégageant sur le cloueur, celui-ci risque de rester chargé d'air après le débranchement et, par conséquent, d'enfoncer un clou même après avoir été débranché. Le cloueur et le tuyau d'air doivent avoir un coupleur de tuyau de façon à ce que toute la pression soit évacuée du cloueur quand on débranche le joint de couplage.
- (3) **Vérifier le levier-poussoir avant l'utilisation.** S'assurer que le levier-poussoir fonctionne correctement, et qu'il ne soit pas inutilisable, déconnecté, ou modifié. (Le levier-poussoir est parfois appelé "sécurité".) Ne jamais utiliser le cloueur si le levier-poussoir ne fonctionne pas correctement. Un clou pourrait s'enfoncer accidentellement. Ne pas modifier ou retirer le levier-poussoir, car sinon il pourrait devenir inutilisable.
- (4) **Veiller à ce que toutes les vis et les couvercles soient en place et bien serrés.** Veiller à ce que les vis et les couvercles soient solidement fixés.
- Les vérifier périodiquement. Ne jamais utiliser le cloueur si des pièces sont manquantes ou sont endommagées.
- (5) **Ne pas charger de clous si la gâchette ou le levier-poussoir sont enfoncés.** Quand on charge des clous dans le cloueur ou qu'on raccorde le tuyau d'air,
- 1) ne pas appuyer sur la gâchette;
 - 2) ne pas actionner le levier-poussoir; et
 - 3) diriger le cloueur vers le bas.
- (6) **Éloigner les mains et le corps de la tête de clouage pendant l'utilisation.** Ne jamais approcher les mains ni les pieds à moins de 8 pouces (200 mm) de la tête de clouage. Il y a un risque de blessure grave si les clous sont déviés par la pièce ou qu'ils sont déportés au-delà du point d'entrée.
- (7) **Quand on travaille près du bord d'une pièce ou à un angle prononcé, ou quand on enfonce des clous dans une pièce fine, prendre soin de minimiser le déchiquetage, le fractionnement ou l'éclatement, ou le vol libre, le ricochet ou le perçage des clous, pouvant provoquer des blessures.**
- (8) **Ne jamais enfoncer de clous des deux côtés d'un mur en même temps.** Les clous pourraient traverser le mur et blesser quelqu'un de l'autre côté.
- (9) **Redoubler de précaution quand on cloue dans des murs existants ou d'autres zones mortes pour prévenir le contact avec des objets cachés ou des personnes de l'autre côté (par ex., câbles, tuyaux).**
- (10) **Vérifier s'il y a des fils sous tension.** Pour éviter tout risque d'électrocution grave, vérifier s'il y a des fils sous tension dissimulés dans le mur, le plancher ou le plafond. Couper le disjoncteur pour s'assurer qu'il n'y a pas de fils sous tension.
- (11) **Ne pas lever, tirer ou abaisser le cloueur par le tuyau.**
- (12) **Ne pas débrancher le tuyau d'air du cloueur avec le doigt sur la gâchette.** Le pourrait se déclencher lorsque l'alimentation d'air sera à nouveau raccordée.
- (13) **Manipuler le cloueur correctement.** Utiliser le cloueur en suivant les instructions du manuel. Ne jamais permettre que le cloueur soit utilisé par des enfants, des personnes non familiarisées avec son fonctionnement ou du personnel non autorisé.

SECURITE — Suite

AVERTISSEMENT

- (14) **Ne jamais utiliser le cloueur pour des applications autres que celles spécifiées dans le présent manuel.**
- (15) **Ne jamais modifier ni altérer un cloueur.** Cela pourrait provoquer un mauvais fonctionnement et entraîner des blessures physiques.
- (16) **Uniquement a des fins d'installation de connecteur métallique avec trous pré-perforés sur vis en bois.**
- (17) **Avant d'enfoncer chaque clou, bien veiller a placer et insérer la pointe du premier clou dans l'orifice du métal.**
L'outil et les clous sont conçus pour un connecteur métallique avec trous pré-perforés.
Enfoncer les clous uniquement dans la surface de travail, et jamais dans des matériaux trop durs à percer.
- Si le clou n'est pas positionné et inséré correctement, il risque de faire ricochet et de blesser l'opérateur ou d'autres personnes.
Si l'on n'est pas sûr de savoir positionner et insérer le clou dans l'orifice métallique, ne jamais enfoncer de clous.
Ne jamais enfoncer de clous dans du métal. Les enfoncer uniquement dans les trous pré-perforés du métal.
- (18) **Toujours diriger le premier clou qui sort de la buse loin de soi et des autres personnes.**
Pour éviter tout risque de blessures pendant l'utilisation et le transport, ne pas approcher le visage, les pieds ni aucune autre partie du corps, de l'opérateur ou des autres personnes, du bec de la buse.

RESPONSABILITÉS DE L'EMPLOYEUR, DU PROPRIÉTAIRE DE L'OUTIL ET DE L'OPÉRATEUR DE L'OUTIL

1. Veiller à ce que ce MANUEL reste à la disposition des personnes qui doivent utiliser ou entretenir le cloueur.
2. Former l'opérateur à l'utilisation sécuritaire du cloueur comme décrit dans ce MANUEL.
3. Veiller à ce que seules les personnes qui ont lu et compris ce MANUEL utilisent le cloueur.
4. Veiller à ce que les cloueurs soient utilisés exclusivement lorsque les opérateurs et les autres personnes présentes dans l'aire de travail portent des LUNETTES DE PROTECTION et un autre équipement de protection individuelle approprié comme une PROTECTION POUR LA TÊTE, LES OREILLES ET LES PIEDS.
5. Obliger les opérateurs et les autres personnes présentes dans l'aire de travail à porter des LUNETTES DE PROTECTION.
6. Veiller à ce que les cloueurs soient conservés en bon état de marche comme décrit dans ce MANUEL.
7. Entretenir les cloueurs correctement.
8. Veiller à ce que seul le personnel qualifié répare les cloueurs.
9. Veiller à ce que les cloueurs qui ont besoin d'être réparés soient retirés du service et que des étiquettes et une séparation physique soient utilisées comme moyen de contrôle.

**CONSERVER CE MANUEL ET
LE METTRE A LA DISPOSITION DES
UTILISATEURS!**

UTILISATION

REMARQUE: Les informations contenues dans ce manuel ont pour but d'aider l'opérateur à utiliser le cloueur en toute sécurité.

Certaines des illustrations du manuel peuvent montrer des détails ou des accessoires qui diffèrent de ceux de votre cloueur.

NOM DES PIÈCES

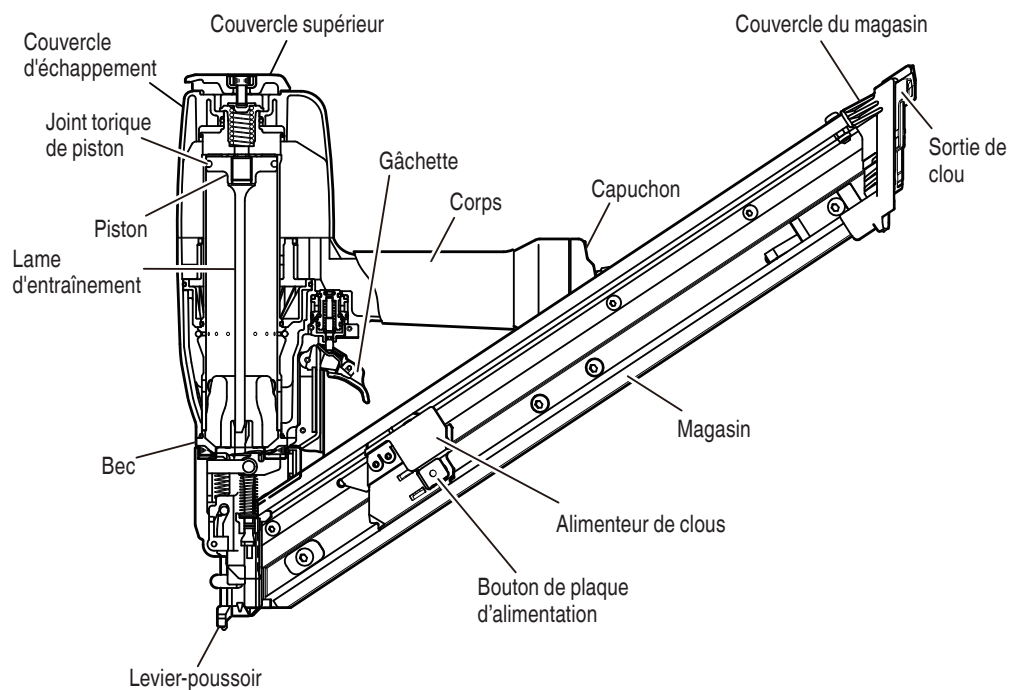

SPECIFICATIONS



Modèle	NR65AK2	NR65AK2(S)
Pression d'utilisation	80 – 120 psi (5.4 – 8.3 bars, 5.5 – 8.5 kgf/cm ²)	
Dimensions Longueur x Hauteur x Largeur	17-5/8" x 13-3/16" x 3-3/8" (448 mm x 335 mm x 85 mm)	11-13/16" x 13-3/16" x 3-3/8" (300 mm x 335 mm x 85 mm)
Poids	6.4 lbs (2.9 kg)	5.7 lbs (2.6 kg)
Contenance de clous	Magasin long: 44 clous (2 recharges)	Magasin court: 22 clous (1 recharges)
Consommation d'air	.063 ft ³ /cycle à 100 psi (1.8 l/cycle à 6.9 bars) (1.8 l/cycle à 7 kgf/cm ²)	
Arrivée d'air	Filetage 3/8 NPT	

SELECTION DES CLOUS

⚠ AVERTISSEMENT

- Bien utiliser exclusivement les clous HITACHI d'origine avec le NR65AK2 / NR65AK2 (S). L'utilisation d'autres clous risque de provoquer un mauvais fonctionnement de l'outil et/ou une rupture des clous, et d'entraîner des blessures.

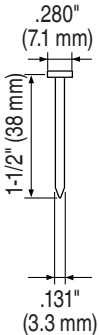
Seuls les clous indiqués dans le tableau ci-dessous pourront être utilisés avec ce cloueur.

	Min.	Max.
Recharge de pièces de fixation à assemblage sur papier Clous à tête 		
(8d) .131 x 1-1/2" (3.3 x 38 mm) (10d) .148 x 1-1/2" (3.8 x 38 mm) (10d) .148 x 2-1/2" (3.8 x 64 mm) (16d) .162 x 2-1/2" (4.1 x 64 mm)	1-1/2" (38 mm) .131" (3.3 mm)	2-1/2" (64 mm) .162" (4.1 mm)

ACCESSOIRES

⚠ AVERTISSEMENT

- Les accessoires autres que ceux indiqués ci-dessous risquent de mal fonctionner et de provoquer des blessures.

ACCESSOIRES STANDARD



- ① Lunettes de protection1

ACCESSOIRES EN OPTION

... vendus séparément

- Huile de machine pneumatique
 - Alimenteur d'huile .8 oz (25 cc) (Code No. 877153)
 - Alimenteur d'huile 4 oz (120 cc) (Code No. 874042)
 - Alimenteur d'huile 1 quart (1 l) (Code No. 876212)

REMARQUE: Les accessoires sont sujets à modification sans préavis et sans aucune obligation de la part de HITACHI.

APPLICATIONS

⚠ DANGER

- Installation de connecteur métallique avec trous pré-perforés sur vis en bois uniquement.
- Ne jamais enfoncer de clous dans du métal ou du béton.
- Installation de fixation métallique avec trous pré-perforés sur vis en bois uniquement.
 Courroies, suspensoirs de solive, ancrages de cadre

AVANT L'UTILISATION

Lire la section intitulée "SECURITE" (pages 21 - 26).

Bien vérifier les points suivants avant de travailler.

ENVIRONNEMENT DE TRAVAIL

⚠ AVERTISSEMENT

- Pas de gaz ou liquides inflammables, ni aucun autre objet inflammable sur le chantier.
- Evacuer les enfants et les personnes non autorisées de l'aire de travail.

ALIMENTATION D'AIR

⚠ DANGER



● **NE JAMAIS** utiliser de gaz réactifs ni aucun autre gaz en bouteille. Il pourrait se produire une explosion.

⚠ AVERTISSEMENT

- Ne jamais raccorder le cloueur à une pression qui risque de dépasser 200 psi (13.7 bars 14 kgf/cm²) si une défaillance du régulateur se produit.
- Ne jamais utiliser de coupleur non dégageant sur le cloueur.

1. Alimentation
 - Utiliser exclusivement de l'air comprimé propre, sec et régulé avec ce cloueur.
 - Les compresseurs d'air utilisés pour alimenter l'air comprimé au cloueur devront respecter les exigences ANSI B19.3 "Normes de sécurité pour les compresseurs des industries de transformation".
 - L'humidité ou l'huile dans le compresseur d'air peuvent accélérer l'usure et la corrosion du cloueur. Purger tous les jours.
2. Filtre-régulateur-lubrificateur
 - Utiliser un régulateur d'une pression comprise entre 0 – 120 psi (0 – 8.3 bars 0 – 8.5 kgf/cm²).
 - Les unités filtre-régulateur-lubrificateur procureront les conditions optimales du cloueur et accroîtront sa durée de service. Toujours les utiliser.
 - FiltreLe filtre enlève l'humidité et la saleté mélangées à l'air comprimé. Purger tous les jours, sauf si l'outil possède une purge automatique. Nettoyer régulièrement le filtre.
 - Régulateur.....Le régulateur contrôle la pression de fonctionnement afin d'assurer la sécurité du cloueur. Inspecter le régulateur avant le travail pour s'assurer qu'il fonctionne correctement.
 - Lubrificateur ...Le lubrificateur alimente de l'huile vaporisée au cloueur. Inspecter le lubrificateur avant le travail pour s'assurer que l'alimentation d'huile est adéquate. Utiliser une huile de machine pneumatique Hitachi.

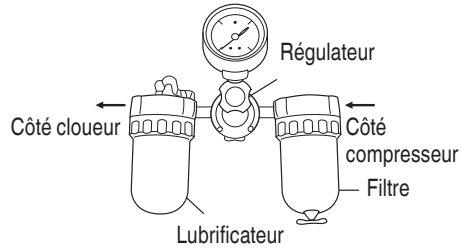

3. Tuyau d'air
Les tuyaux d'alimentation d'air comprimé doivent avoir une pression de travail minimum égale ou supérieure à la pression de la source d'alimentation si une défaillance du régulateur se produit, ou égale ou supérieure à 150 psi (10.4 bar 10.6 kgf/cm²), à savoir la plus élevée.
4. Consommation d'air
Sélectionner la taille du compresseur en se reportant au tableau de consommation d'air et aux formules de taille du compresseur.

Tableau de consommation d'air

Pression de fonctionnement	psi (bar)	80 (5.5)	90 (6.2)	100 (6.9)
	(kgf/cm ²)	(5.6)	(6.3)	(7)
Consommation d'air	ft ³ /cycle	.05	.056	.063
	(l/cycle)	(1.4)	(1.6)	(1.8)

Formules de taille du compresseur d'air

Quantité d'air requise
=nombre de clous
x clous moyens enfoncés par minute par le cloueur
x consommation d'air à une pression donnée
x facteur de sécurité (toujours 1.2)
Exemple: 2 cloueurs fonctionnant à 100 psi et enfonçant 30 clous par minute
Quantité d'air requise
=2 x 30 x .063 (1.8) x 1.2
=4.5 CFM (ft³/mn) (180 l/mn)
Effectuer le calcul ci-dessus pour obtenir un compresseur fournissant les 4.5 CFM d'air nécessaires.

GRAISSAGE

Il est essentiel que le cloueur soit graissé correctement. Si le cloueur est mal graissé, il ne fonctionnera pas correctement et les pièces s'useront prématurément.

- Utiliser une huile de machine Hitachi.
Ne pas utiliser d'huile détergente ni d'additifs. Ces lubrifiants endommageraient les joints toriques et les autres pièces en caoutchouc. Cela provoquerait un mauvais fonctionnement du cloueur.
- Toujours utiliser des unités filtre-régulateur-lubrificateur.
Veiller à ce que le régulateur soit toujours plein d'huile de machine pneumatique Hitachi.
- Si l'on ne possède pas de lubrificateur, mettre 5 à 10 gouttes d'huile de machine pneumatique Hitachi dans le bouchon d'air du cloueur deux fois par jour.

ENTRETIEN PAR TEMPS FROID

- Ne pas ranger le cloueur dans un environnement froid.
Le laisser dans un endroit chaud jusqu'à ce que l'on soit prêt à travailler.
- Si le cloueur est déjà froid, l'amener dans un endroit chaud et le laisser réchauffer avant de l'utiliser.
 - ① Réduire la pression d'air à 70 psi (4.9 bars 5 kgf/cm²).
 - ② Sortir tous les clous du cloueur.
 - ③ Raccorder le tuyau d'air et faire un essai de clouage (clouage à blanc).
La pression d'air inférieure sera suffisante pour le clouage à blanc.
Les opérations à vitesse lente ont tendance à chauffer les pièces mobiles.

⚠ ATTENTION

- Ne pas faire un essai de clouage à blanc à haute pression.

ESSAI DU CLOUEUR

⚠ DANGER



- Les opérateurs et les autres personnes dans l'aire de travail DOIVENT porter des lunettes de protection avec visières latérales respectant les exigences ANSI Z87.1. Les lunettes ordinaires ne fournissent pas une protection adéquate.

⚠ AVERTISSEMENT

- Ne jamais utiliser le cloueur si le levier-poussoir ne fonctionne pas correctement.

- Ne pas pousser l'outil vers l'avant lorsqu'on positionne le premier clou dans le trou métallique.

Si l'on pousse vers l'avant, la tête de clou risque de s'abîmer et de se casser, ou les clous risquent de se coincer.

L'outil possède un mécanisme de déclenchement séquentiel (Un clou à la fois) qui sera utilisé lorsqu'on souhaite effectuer un positionnement précis du clou.

Commencer par appuyer la pointe du clou à l'endroit où l'on veut enfoncer le clou, puis tirer sur la gâchette. Lorsque le clou est enfoncé, relâcher complètement la gâchette et relever l'outil de la surface de la pièce.

L'outil n'est pas conçu pour un déclenchement par contact (déclenchement sur rebond), et il ne peut servir pour les unités avec soupape de déclenchement par contact.

L'outil possède également un nouveau mécanisme de levier-poussoir (sécurité), qui est différent du mécanisme de levier-poussoir des autres cloueurs.

La position du levier-poussoir lorsque l'alimenteur de clous est ramené vers l'arrière est donnée ci-dessous.

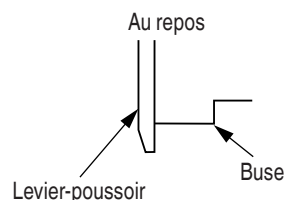

Lorsque les clous sont chargés et qu'on appuie sur la gâchette, le levier-poussoir s'abaisse, et lorsque le levier-poussoir touche la pièce, un clou est enfoncé.

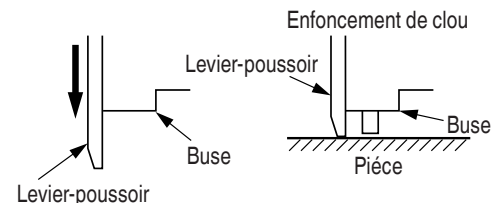

L'outil est équipé d'une fonction de blocage qui empêche l'outil de se déclencher lorsqu'il y a 5 clous ou moins dans le magasin.

Avant de commencer le travail proprement dit, faire un essai de clouage en vérifiant les points ci-dessous. Effectuer les essais dans l'ordre indiqué.

En cas de fonctionnement anormal, cesser immédiatement d'utiliser le cloueur et contacter un service après-vente Hitachi agréé.

- (1) DEBRANCHER LE TUYAU D'AIR DU CLOUEUR.
SORTIR TOUS LES CLOUS DU CLOUEUR.

- TOUTES LES VIS DOIVENT ÊTRE SERRÉES À FOND.
Si certaines vis sont relâchées, les revisser.

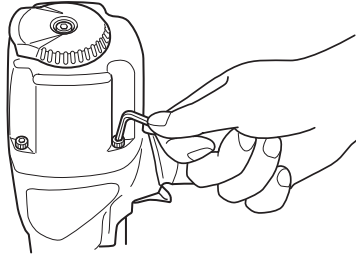

- LE LEVIER-POUSOIR ET LA GACHETTE DOIVENT FONCTIONNER AVEC SOUPLESSE EN RAMENANT L'ALIMENTEUR DE CLOUS VERS L'ARRIERE.

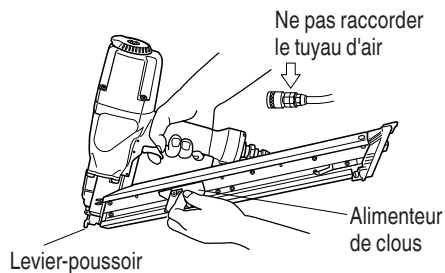

- (2) Régler la pression d'air sur 70 psi (4.9 bars, 5 kgf/cm²).
Raccorder le tuyau d'air.
Ne pas mettre de clous dans le cloueur.

- LE CLOUEUR NE DOIT PAS AVOIR DE FUITE D'AIR.

Diriger le cloueur vers le bas et tirer sur la gâchette en ramenant l'alimenteur de clous vers l'arrière.

- LE CLOUEUR NE DOIT PAS ENFONCER LES CLOUS.

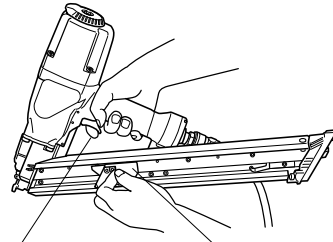

- (3) Le doigt étant retiré de la gâchette, actionner le levier-pousoir contre la pièce.

- LE CLOUEUR NE DOIT PAS ENFONCER LES CLOUS.

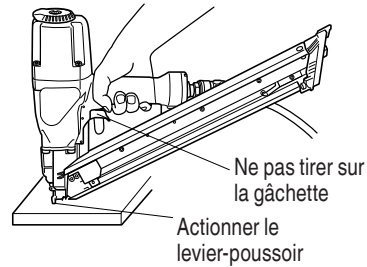

- (4) Sans toucher la gâchette, commencer par actionner le levier-pousoir contre la pièce.
Tirer sur la gâchette en ramenant l'alimenteur de clous vers l'arrière.

- LE CLOUEUR DOIT ENFONCER LES CLOUS.

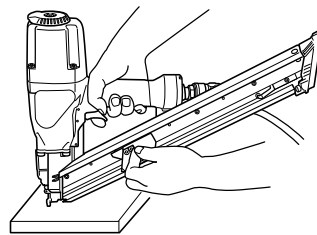

- (5) Le cloueur ne touchant plus la pièce, tirer sur la gâchette.
Actionner le levier-pousoir contre la pièce.

- LE CLOUEUR NE DOIT PAS ENFONCER LES CLOUS.

- (6) Si l'on ne remarque aucun fonctionnement anormal, on pourra mettre des clous dans le cloueur.
Enfoncer les clous dans un matériau du même type que celui du travail proprement dit.

LE CLOUEUR DOIT ENFONCER LES CLOUS CORRECTEMENT.

RÉGLAGE DE LA PRESSION D'AIR

⚠ AVERTISSEMENT

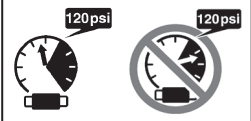

● Ne pas dépasser 120 psi (8.3 bars, 8.5 kgf/cm²).

Régler la pression d'air à la pression de travail recommandée de 80 – 120 psi (5.4 – 8.3 bars, 5.5 – 8.5 kgf/cm²) en fonction de la longueur des clous et de la dureté du matériau.

La pression d'air correcte est la pression la plus basse capable d'effectuer le travail. L'utilisation d'une pression d'air supérieure à la pression nécessaire fatiguera inutilement le cloueur.

CHARGEMENT DES CLOUS

⚠ AVERTISSEMENT

- Lors du chargement des clous dans le cloueur,
 - 1) ne pas appuyer sur la gâchette ;
 - 2) ne pas actionner le levier-poussoir ; et
 - 3) pour éviter tout risque de blessures pendant l'utilisation et le transport, ne pas approcher le visage, les mains, les pieds ni aucune autre partie du corps, de l'opérateur ou des autres personnes, du bec de la buse.
- Ne pas insérer de recharges avec des clous de taille différente en même temps. Cela pourrait entraîner un dommage des recharges de clous et coincer les clous.

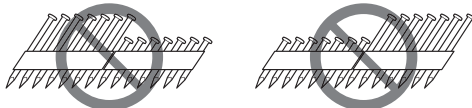

- **Toujours diriger le premier clou qui sort de la buse loin de soi et des autres personnes.**
Pour éviter tout risque de blessures pendant l'utilisation et le transport, ne pas approcher le visage, les pieds ni aucune autre partie du corps, de l'opérateur ou des autres personnes, du bec de la buse.

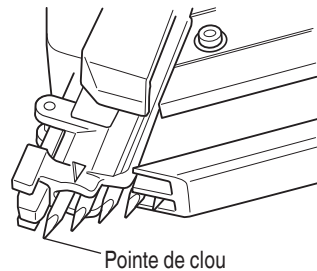

- (1) Régler correctement la position de la sortie des clous à l'extrémité du magasin en fonction de la longueur des clous.

Il y a 2 positions possibles, une position inférieure pour une longueur de 1-1/2" (38 mm), et une position supérieure pour une longueur de 2-1/2" (64 mm).

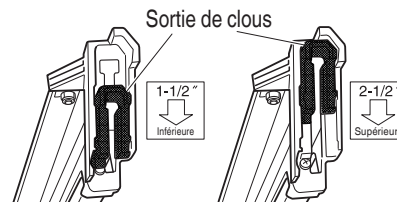

- Lorsque les clous sont chargés dans le magasin, il n'est pas possible de modifier la position de la sortie des clous.
- (2) Insérer les recharges de clous par l'arrière du magasin.

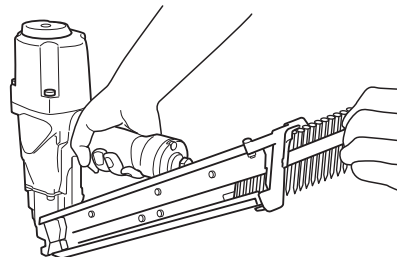

- (3) Glisser la recharge de clous vers l'avant dans le magasin.
La recharge de clous doit passer au-dessus de la butée de clou, ce qui est la position correcte.

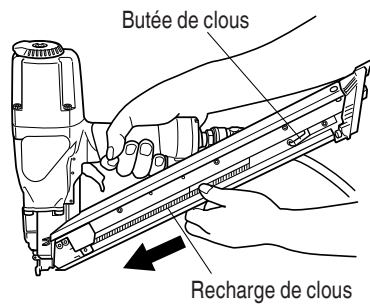

- (4) Ramener l'alimenteur de clous vers l'arrière en appuyant sur le bouton de la plaque d'alimentation pour pousser la recharge de clous.

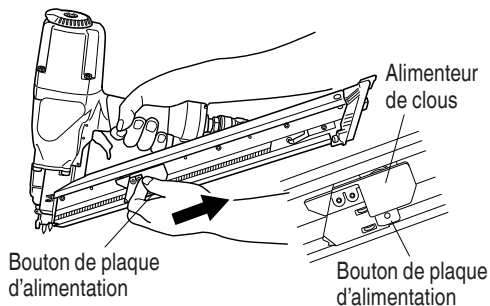

REMARQUE: Utiliser des recharges de clous de plus de 5 clous.

Le cloueur est maintenant prêt à fonctionner.

Retrait des clous:

- ① Appuyer légèrement sur le bouton de la plaque d'alimentation et glisser lentement l'alimenteur de clous vers l'avant.
- ② Sortir les clous du cloueur.

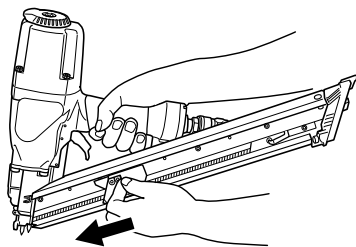

UTILISATION DU CLOUEUR

Lire la section intitulée "SECURITE" (pages 21 – 26).

⚠ DANGER



- Les opérateurs et les autres personnes dans l'aire de travail **DOIVENT** porter des lunettes de protection avec visières latérales respectant les exigences ANSI Z87.1. Les lunettes ordinaires ne fournissent pas une protection adéquate.

⚠ AVERTISSEMENT



- Seules les personnes qui ont lu et compris ce **MANUEL** doivent utiliser le cloueur.
- **NE JAMAIS** diriger l'outil vers soi ni vers quelqu'un d'autre dans l'aire de travail.
- Maintenir les doigts **ÉLOIGNÉS** de la gâchette quand on n'enfonce pas de clous pour éviter un clouage accidentel.
- Connaître et comprendre le système de gâchette utilisé.
Lire et bien assimiler les "Méthodes d'utilisation" ci-dessous.
- Ne jamais approcher les mains ni les pieds à moins de 8 pouces (200 mm) de la tête de clouage lors de l'utilisation.
- Ne pas enfoncer de clous sur d'autres clous; les clous pourraient ricocher et blesser quelqu'un.
- Ne pas actionner le cloueur à moins qu'il ne soit placé fermement contre la pièce de travail.
- Utiliser exclusivement des clous durcis **HITACHI** d'origine pour le NR65AK2.
- Bien positionner et insérer la pointe du premier clou dans le trou des connecteurs métalliques.
- Toujours diriger le premier clou qui sort de la buse loin de soi et des autres personnes.
- Ne pas pousser l'outil vers l'avant lorsqu'on positionne le premier clou dans le trou.

- Quand on travaille près du bord d'une pièce ou à un angle prononcé, ou quand on enfonce des clous dans une pièce fine, prendre soin de minimiser le déchetage, le fractionnement ou l'éclatement, ou le vol libre, le ricochet ou le perçage des clous, pouvant provoquer des blessures.
- Ne pas enfoncez de clous à un angle de moins de 50 degrés, car les clous pourraient faire ricochet et blesser l'opérateur ou quelqu'un d'autre.
- Ne jamais enfoncez de clous des deux côtés d'un mur en même temps. Les clous pourraient traverser le mur et blesser quelqu'un de l'autre côté.
- Ne jamais utiliser le cloueur s'il est défectueux ou qu'il ne fonctionne pas normalement.
- Ne pas se servir du cloueur comme d'un marteau.
- Débrancher le tuyau d'air du cloueur quand:
 - 1) on ne s'en sert pas;
 - 2) on quitte l'aire de travail;
 - 3) on le soulève ou l'abaisse, ou on le déplace dans un autre endroit;
 - 4) on le passe à quelqu'un d'autre;
 - 5) on effectue tout entretien ou réparation;
 - 6) on retire les clous bloqués;
 - 7) le cloueur n'est pas sous la supervision ou le contrôle de l'opérateur;
 - 8) on retire les clous du chargeur; et
 - 9) on tourne le capot supérieur.

L'outil possède un mécanisme de déclenchement séquentiel (Un clou à la fois) permettant une utilisation avec positionnement précis du clou.

Il faudra tout d'abord appuyer la pointe du clou à l'endroit où l'on veut enfoncez le clou, puis tirer sur la gâchette.

Lorsque le clou est enfoncé, relâcher complètement la gâchette et relever l'outil de la surface de la pièce.

L'outil n'est pas conçu pour un déclenchement par contact (déclenchement sur rebond), et il ne peut servir pour les unités avec soupape de déclenchement par contact.

L'outil possède également un mécanisme de levier-poussoir (sécurité), qui est différent du mécanisme de levier-poussoir des autres cloueurs. Le levier-poussoir est placé en haut lors du déclenchement, et en bas le reste du temps.

L'outil est équipé d'une fonction de blocage qui empêche l'outil de se déclencher lorsqu'il y a 5 clous ou moins dans le magasin.

METHODES D'UTILISATION

Il y a une façon d'enfoncer des clous avec le cloueur.

L'outil est à fonctionnement intermittent (déclenchement par gâchette) seulement.

- (1) Bien positionner et insérer la pointe du premier clou dans le trou du connecteur métallique avec le doigt retiré de la gâchette.

Bien positionner le clou avec le repère triangulaire (▽) sur le bec de la buse.

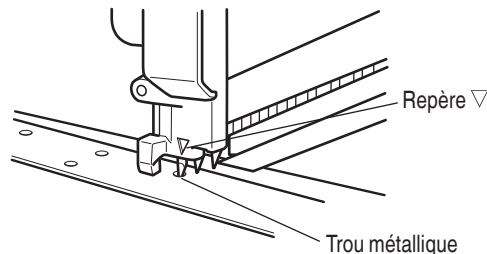

Maintenir l'outil à la verticale pendant l'utilisation.

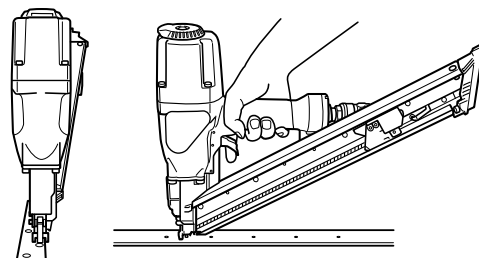

Afin d'éviter que les clous ne glissent, veiller à ne pas pousser l'outil en avant lors du positionnement du premier clou dans le trou métallique.

Garder l'outil à la verticale et tirer vers l'arrière.

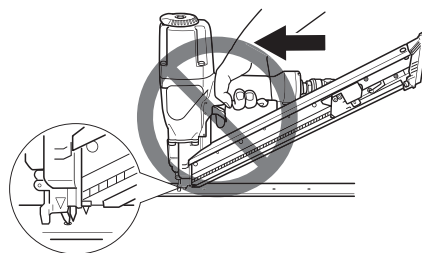

- (2) Tirer sur la gâchette pour enfoncer un clou en éloignant toujours le visage et les mains du bec de la buse.
- (3) Relâcher le doigt de la gâchette.
Retirer le cloueur de la pièce, puis amener le cloueur sur le trou pré-perforé suivant.
Recommencer la procédure.
- (4) Pour changer la longueur des clous, sortir tous les clous du magasin.

⚠ AVERTISSEMENT

- **Ne pas mettre le doigt sur la gâchette sauf pendant une opération de clouage, car un contact accidentel du levier-poussoir avec l'opérateur ou les personnes alentour pourrait entraîner des blessures graves.**
- **Ne pas approcher les mains ni le corps de la sortie des clous. Le clou risque de faire un bond après avoir enfoncé un clou et de provoquer des blessures.**

REMARQUE

- CECI EST UN MECANISME DE DECLENCHEMENT SEQUENTIEL, et il doit être utilisé en respectant tous les avertissements et toutes les instructions.
- Toujours manier les clous et le paquet avec précaution. Si les clous tombent, le papier d'assemblage risque de se déchirer.
- Après le clouage:
 - 1) débrancher le tuyau d'air du cloueur ;
 - 2) sortir tous les clous du cloueur ;
 - 3) mettre 5 ou 10 gouttes d'huile de machine pneumatique Hitachi dans le bouchon d'air du cloueur ; et
 - 4) ouvrir le robinet de purge du réservoir du compresseur d'air pour purger toute l'humidité.

CHANGEMENT DU SENS D'ÉCHAPPEMENT

⚠ AVERTISSEMENT

- **Lors du changement du sens d'échappement, s'assurer de retirer son doigt de la gâchette et de débrancher le tuyau d'air du cloueur.**

Il est possible de changer le sens l'évent d'échappement en tournant le couvercle supérieur.

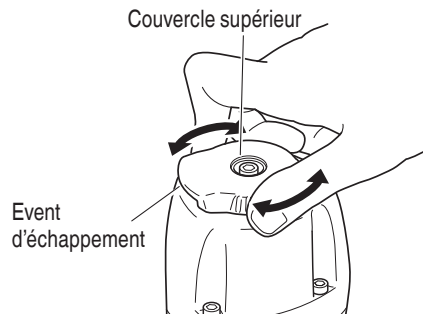

ENTRETIEN

REMARQUE: Les informations contenues dans ce manuel ont pour but d'aider l'opérateur à utiliser le cloueur en toute sécurité.

Certaines des illustrations du manuel peuvent montrer des détails ou des accessoires qui diffèrent de ceux de votre cloueur.

ENTRETIEN ET INSPECTION

Lire la section intitulée "SECURITE" (pages 21 – 26).

⚠ AVERTISSEMENT

- Débrancher le tuyau d'air et sortir tous les clous du cloueur quand:
 - 1) on entretient ou on inspecte le cloueur; et
 - 2) on retire des clous coincés.

1. Elimination d'un blocage

Retirer un clou bloqué dans l'ordre suivant:

- ① DEBRANCHER LE TUYAU D'AIR.
- ② Insérer une tige dans la sortie.
Taper sur la tige avec un marteau.

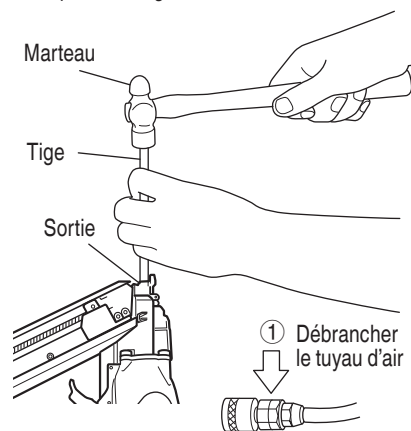

- ③ Retirer le clou bloqué avec un tournevis plat.
- ④ En cas de blocages fréquents, contacter un centre de réparation autorisé Hitachi.

2. Inspection du magasin

- ① DEBRANCHER LE TUYAU D'AIR.
- ② Nettoyer le magasin. Retirer les petits morceaux de plastique ou de bois qui ont pu s'accumuler dans le magasin. Le graisser avec une huile de machine pneumatique Hitachi.

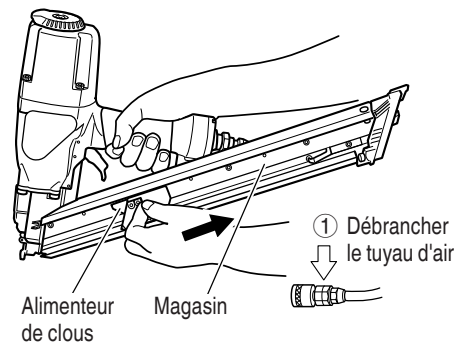

⚠ ATTENTION

- Vérifier que l'alimenteur de clous se déplace en souplesse en le poussant du doigt. S'il ne se déplace pas en souplesse, les clous risquent de s'enfoncer à un angle irrégulier et de blesser quelqu'un.

3. Remisage

- Si l'on ne se sert pas du cloueur pendant un certain temps, enduire ses pièces en acier d'une mince couche de graisse pour éviter toute corrosion.
- Ne pas remisage le cloueur dans un environnement froid.
Le laisser dans un endroit chaud.
- Lorsqu'on ne se sert pas du cloueur, le remisage dans un endroit chaud et sec.
Le ranger hors de portée des enfants.

4. ETIQUETTE D'AVERTISSEMENT

Ne pas utiliser le cloueur si l'ÉTIQUETTE D'AVERTISSEMENT manque ou est endommagée. Se procurer une nouvelle ÉTIQUETTE D'AVERTISSEMENT auprès d'un service après-vente Hitachi agréé.

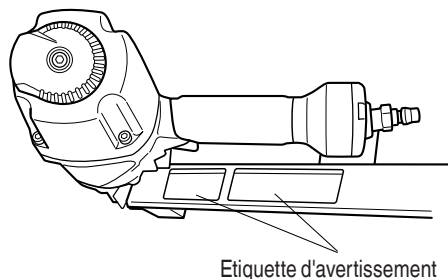

5. Tableau d'entretien (voir page 37)
6. Guide de dépannage de l'opérateur (voir page 38)
7. Liste des pièces de rechange

⚠ ATTENTION

- **Les réparations, modifications et inspections des outils électriques Hitachi doivent être confiées à un service après-vente Hitachi agréé. Il sera utile de présenter cette liste de pièces au service après-vente Hitachi agréé lorsqu'on apporte un outil nécessitant des réparations ou tout autre entretien. Lors de l'utilisation et de l'entretien d'un outil électrique, respecter les règlements et les normes de sécurité en vigueur dans le pays en question.**

MODIFICATIONS:

Les outils électriques Hitachi sont constamment améliorés et modifiés afin d'incorporer les tous derniers progrès technologiques.

En conséquence, il est possible que certaines pièces soient modifiées sans avis préalable.

ENTRETIEN ET REPARATIONS

⚠ AVERTISSEMENT

- **Les réparations du cloueur seront confiées exclusivement au personnel d'entretien formé par Hitachi, au distributeur ou à l'employeur.**
- **Pour les réparations, utiliser exclusivement des pièces fournies ou recommandées par Hitachi.**

Du fait de l'usure normale, les cloueurs de qualité finissent toujours par avoir besoin d'un entretien ou d'un remplacement de pièce.

REMARQUE: Les spécifications sont sujettes à modification sans préavis et sans aucune obligation de la part de HITACHI.

Tableau d'entretien

ACTION	POURQUOI	COMMENT
Purger le filtre de la ligne d'air tous les jours.	Eviter l'accumulation d'humidité et de poussière.	Ouvrir le robinet de purge manuel.
Veiller à ce que le lubrificateur soit toujours plein.	Maintenir le cloueur bien graissé.	Remplir d'huile de machine pneumatique Hitachi.
Nettoyer l'élément du filtre et souffler de l'air à travers le filtre dans le sens opposé au flux normal tous les jours.	Eviter le colmatage du filtre par la saleté.	Suivre les instructions du fabricant.
Nettoyer le magasin et le mécanisme de l'alimenteur de clous.	Eviter que les clous ne se coincent.	Nettoyer en soufflant de l'air tous les jours.
Veiller à ce que le levier-poussoir fonctionne toujours correctement.	Assurer la sécurité de l'opérateur et un fonctionnement efficace du cloueur.	Nettoyer en soufflant de l'air tous les jours.
Graisser le cloueur après l'utilisation.	Rallonger la durée de service du cloueur.	Mettre 5 ou 10 gouttes de graisse dans le cloueur.
Purger le compresseur d'air tous les jours.	Maintenir le cloueur en bon ordre de marche.	Ouvrir le robinet de purge du réservoir du compresseur d'air.

Guide de dépannage de l'opérateur

En suivant le tableau ci-dessous, la plupart des problèmes mineurs pourront être corrigés rapidement et en toute facilité.

Si le problème persiste, contacter un service après-vente Hitachi agréé.

PROBLEME	VERIFICATION	CORRECTION
Le cloueur fonctionne, mais les clous ne s'enfoncent pas.	Vérifier si un clou est coincé.	Dégager le clou.
	Vérifier le fonctionnement de l'alimenteur de clous à la page 36.	Nettoyer et graisser.
	Le ressort à ruban est-il distendu ou endommagé?	Remplacer le ressort à ruban.
	Vérifier si l'on utilise les bons clous.	Utiliser uniquement les clous recommandés.
Entraînement faible. Cycle lent.	Vérifier la pression d'air.	Augmenter la pression d'air. (Ne pas dépasser 120 psi (8.3 bars 8.5 kgf/cm ²)).
	-----	Utiliser une huile de machine pneumatique Hitachi.
	La lame d'entraînement est-elle usée?	Contacter Hitachi pour le remplacement.
	Le joint torique du piston est-il usé ou endommagé?	
Les clous s'enfoncent trop profondément.	Vérifier la pression d'air.	Réduire la pression d'air. (Régler sur 80 – 120 psi (5.4 – 8.3 bars, 5.5 – 8.5 kgf/cm ²))
Certains clous sont sautés. Alimentation intermittente.	Vérifier si l'on utilise les bons clous.	Utiliser uniquement les clous recommandés.
	Vérifier le fonctionnement de l'alimenteur de clous à la page 36.	Nettoyer et graisser.
	Le ressort à ruban est-il distendu ou endommagé?	Remplacer le ressort à ruban.
	-----	Utiliser une huile de machine pneumatique Hitachi.
	Le joint torique du piston est-il coupé ou très usé?	Contacter Hitachi pour le remplacement.
Des clous se coincent. Les clous enfoncés sont tordus.	Vérifier si l'on utilise les bons clous.	Utiliser uniquement les clous recommandés.
	La lame d'entraînement est-elle usée?	Contacter Hitachi pour le remplacement.
Les clous s'enfoncent bien normalement, mais pas complètement à des vitesses supérieures.	Vérifier le diamètre intérieur du tuyau d'air.	Utiliser un tuyau d'air plus large.

INFORMACIÓN IMPORTANTE SOBRE SEGURIDAD



Lea y comprenda el significado de las etiquetas de la herramienta y todas las instrucciones de funcionamiento, las precauciones de seguridad y las advertencias de este manual antes de realizar la operación o el mantenimiento de este clavador.

La negligencia en la observación de las advertencias puede producir la MUERTE o LESIONES DE GRAVEDAD.

La mayoría de los accidentes se ocurridos al utilizar o mantener este clavador se deben a la falta de tener en cuenta las normas de seguridad y precauciones básicas. Los accidentes podrán evitarse en muchos casos dándose cuenta de una situación peligrosa antes de que se produzca, y observando fielmente los procedimientos de seguridad apropiados.

Las precauciones básicas de seguridad se describen en la sección "SEGURIDAD" de este manual, y en las secciones que contienen las instrucciones sobre operación y mantenimiento.

Los riesgos que habrá que eludir para evitar lesiones o el daño de la máquina se identifican mediante PELIGRO y ADVERTENCIA en el clavador y en este manual.

No utilice NUNCA este clavador para aplicaciones que no sean las especificadas en este manual.

DEFINICIÓN DE LAS PALABRAS CLAVE

PELIGRO indica una situación inminentemente peligrosa que, si no se evita, puede resultar en lesiones serias o en la muerte.

ADVERTENCIA indica una situación potencialmente peligrosa que, si no se evita, puede resultar en lesiones serias o en la muerte.

PRECAUCIÓN indica una situación potencialmente peligrosa que, si no se evita, puede resultar en lesiones menores, o en el daño de la máquina.

NOTA enfatiza información esencial.

EXPLICACIÓN LA ACCIÓN DE CLAVADO DEL CLAVADOR HITACHI

○ MECANISMO DE ACTUACIÓN SECUENCIAL SIMPLE:

En primer lugar, presione la palanca de empuje contra la madera y, a continuación, jale el gatillo para introducir el sujetador.

Una vez que se introduzca un clavo, no se podrá volver a clavar hasta que suelte el gatillo y lo vuelva a presionar.

SEGURIDAD

INSTRUCCIONES IMPORTANTES DE SEGURIDAD PARA LA UTILIZACIÓN DEL CLAVADOR

INSTRUCCIONES PARA EVITAR UN RIESGO DE INCENDIO, UNA DESCARGA ELÉCTRICA O LESIONES

- **General**

Para reducir el riesgo de descarga eléctrica, incendio o lesiones, **LEA TODAS LAS INSTRUCCIONES ANTES DE UTILIZAR LA HERRAMIENTA.**

⚠ PELIGRO

- 1. LOS OPERADORES Y DEMÁS PERSONAS QUE SE ENCUENTREN EN EL ÁREA DE TRABAJO DEBEN USAR PROTECCIÓN PARA LOS OJOS (GAFAS DE SEGURIDAD CON BLINDAJES LATERALES).**



Antes de utilizar el clavador, utilice siempre gafas protectoras con blindajes laterales, y asegúrese de que también sea utilizada por todas las personas que se encuentren en el área de trabajo.

Las gafas protectoras deberán estar de acuerdo con los requisitos del Instituto de Normas Nacionales Americanas, ANSI Z87.1 y proporcionar protección contra las partículas despididas desde la parte frontal y posterior.

Las gafas ordinarias no brindan una protección adecuada.

El empresario deberá hacer que el operador del clavador y demás personas que se encuentren en el área de trabajo utilicen en todo momento gafas protectoras.

- 2. NO UTILICE GASES REACTIVOS NI OTROS GASES EMBOTELLADOS. PODRÍA PRODUCIRSE UNA EXPLOSIÓN.**



No utilice nunca gases reactivos, como oxígeno, gases combustibles, etc. como fuente de propulsión de este clavador.

La utilización de estos gases, o de otros gases embotellados, es peligrosa, ya que el clavador podría explotar.

Utilice solamente aire comprimido limpio, seco, y regulado.

- 3. NO INTRODUZCA NUNCA LOS CLAVOS EN METAL NI HORMIGÓN.**

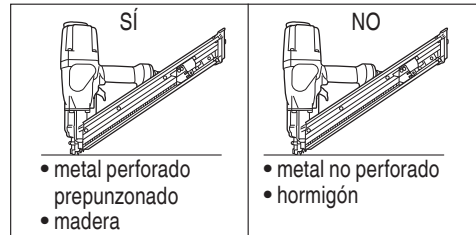

Si introduce el clavo directamente en metal u hormigón, podría rebotar y producir lesiones a usted o a terceros.

- 4. SIEMPRE PRESTE ATENCIÓN A LA POSICIÓN DEL CABEZAL DE SALIDA DE LOS CLAVOS.**



Si apunta el cabezal de salida de los clavos hacia otro lugar que no sea la superficie de trabajo, podrán producirse lesiones.

SEGURIDAD — Continuación**⚠ PELIGRO**

5. DURANTE EL DISPARO, MANTENGA LA HERRAMIENTA ALINEADA CON EL AGUJERO DEL METAL PREPUNZONADO.

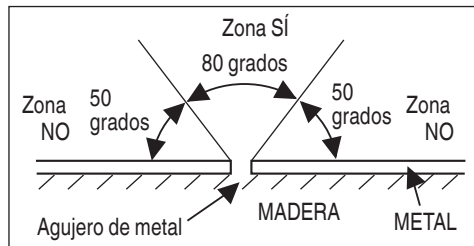

Introduzca la punta del clavo alineándola directamente con el agujero del metal prepunzado. No alinee con la superficie a un ángulo de menos de 50 grados.

⚠ ADVERTENCIA

6. NO DIRIJA NUNCA LA HERRAMIENTA HACIA SÍ MISMO O HACIA OTRAS PERSONAS DEL ÁREA DE TRABAJO.



Piense siempre que el clavador puede tener clavos cargados.

No dirija nunca el clavador hacia sí mismo o hacia otras personas, independiente de que contenga o no clavos.

Si utilizase los clavos incorrectamente, podrían producirse lesiones serias.

No juegue nunca con el clavador.

Trate el clavador como herramienta de trabajo.

7. NO COLOQUE EL DEDO EN EL GATILLO Y MANTENGA LOS DEDOS ALEJADOS DEL GATILLO CUANDO NO CLAVE CLAVOS PARA EVITAR UNA DESCARGA ACCIDENTAL.

No transporte nunca el clavador con el dedo en el gatillo, porque podría lanzar un clavo y lesionarse usted mismo o a otra persona.

Transporte siempre el clavador por la empuñadura solamente.

8. CONOZCA Y COMPRENDA EL SISTEMA DE CLAVADOR QUE ESTÁ UTILIZANDO.

Lea y comprenda la sección titulada "MÉTODOS DE OPERACIÓN". (páginas 53 – 54)

Cuando utilice herramientas, deberán tomarse siempre precauciones básicas, incluidas las siguientes:

1. Zona de trabajo

- (1) Mantenga la zona de trabajo limpia y bien iluminada.

Los bancos llenos de cosas y las zonas oscuras aumentan el riesgo de descarga eléctrica, incendio y lesiones.

- (2) No utilice el clavador en atmósferas explosivas, como por ejemplo en presencia de líquidos inflamables, gases inflamables o polvo combustible.

El clavador puede crear chispas que podrían incendiar el polvo o los gases.

- (3) Mantenga a los viandantes, los niños y los visitantes alejados mientras utiliza el clavador.

Las distracciones podrían causar la pérdida de control del clavador.

2. Seguridad personal

- (1) Permanezca alerta. Céntrese en su trabajo y utilice el sentido común cuando trabaje con el clavador. No utilice el clavador cuando esté cansado, después de haber consumido drogas o alcohol, o mientras esté bajo la influencia de medicamentos.

Un momento de despiste cuando se utiliza el clavador aumenta el riesgo de lesiones.

SEGURIDAD — Continuación

⚠ ADVERTENCIA

- (2) **Utilice ropa adecuada. No utilice ropa suelta o joyas. Recójase el pelo. Mantenga el pelo, la ropa y los guantes alejados de las partes móviles.**
La ropa suelta, las joyas o el pelo largo aumentan el riesgo de lesiones, ya que podrían pillarse con las partes móviles.
- (3) **Evite una puesta en marcha involuntaria. Asegúrese de que el interruptor está apagado antes de conectar el aparato al suministro de aire.** No transporte el clavador con el dedo colocado en el interruptor o lo conecte al suministro de aire con el interruptor encendido.
- (4) **⚠ADVERTENCIA** – **Desconecte el clavador del suministro de aire antes de realizar ajustes, realizar el mantenimiento del clavador, eliminar atascos, tocar la palanca de empuje, cuando no lo esté usando, al salir del área de trabajo, al dejar el clavador fuera de la supervisión o el control del operador, al cargar o descargar el clavador, al entregárselo a otra persona, al elevar, bajar o mover en cualquier otra forma el clavador a una nueva ubicación.** No trate de desatascar o reparar el clavador salvo que haya desconectado el conducto de aire del clavador y retirado todos los clavos que queden en el mismo. El clavador no deberá dejarse nunca desatendido, ya que podría ser utilizado por personas no familiarizadas con el mismo, pudiéndose lesionar. Dichas medidas de precaución reducen el riesgo de lesiones.
- (5) **No estire el cuerpo. Mantenga los pies bien colocados y el equilibrio en todo momento.** El mantener los pies bien colocados y el equilibrio permite un mayor control del clavador en situaciones inesperadas.
- (6) **Utilice equipo de seguridad.** Deberán utilizarse una máscara para el polvo, zapatos de seguridad anti-deslizamiento y un casco para las condiciones aplicables.
- (7) **⚠ADVERTENCIA** – **Riesgo de pérdida auditiva. Lleve protección auditiva.**
La protección auditiva deberá tener una Calificación de reducción de ruido (NRR) determinada de acuerdo con las reglas de la Agencia de Protección Medioambiental de los Estados Unidos que sea adecuada para la exposición al ruido.
- (8) **Utilice siempre protección para la cabeza. Utilice siempre protección para la cabeza para protegerse de objetos que salgan despedidos.**
- (9) **No coloque la manguera o el clavador en su cuerpo.**
Coloque la manguera en la estructura para reducir el riesgo de pérdida de equilibrio en caso de que la manguera se mueva.
- (10) **⚠ADVERTENCIA** – **Clave clavos solo en una superficie de trabajo adecuada.** No clave los clavos en otros clavos. Esto podría hacer que los clavos se desvíen y golpeen a alguna persona, o hagan que el clavador reaccione y provoque lesiones.

3. Uso y cuidado del clavador

- (1) **Utilice agarraderas u otra forma práctica de fijación y apoye la pieza de trabajo sobre una plataforma estable.**
Sujetar el trabajo con las manos o contra el cuerpo es inestable y podría causar una pérdida de control.
- (2) **No fuerce el clavador.** Utilice el clavador correcto para la aplicación. El clavador correcto hará el trabajo mejor y de forma más segura a la velocidad a la que el clavador está diseñado.
- (3) **No utilice el clavador si el interruptor no enciende o apaga el clavador.** Los clavadores que no pueden controlarse con el interruptor son peligrosos y deberán repararse.
No utilice clavadores defectuosos o que funcionen de forma anormal. Si el clavador funciona de forma anormal, hace ruidos extraños o parece estar defectuoso, deje de utilizarlo inmediatamente y llévelo a un centro de servicio autorizado de Hitachi para su reparación.
- (4) **Desconecte el clavador de la fuente de aire antes de realizar cualquier ajuste, cambiar accesorios o guardar el clavador.** Dichas medidas de seguridad preventivas reducen el riesgo de que el clavador se ponga en marcha involuntariamente.
- (5) **Guarde el clavador fuera del alcance de los niños y de las personas no capacitadas para su uso cuando no se utilice.** Los clavadores son peligrosos en manos de usuarios no capacitados.

SEGURIDAD — Continuación

⚠ ADVERTENCIA

- (6) **Mantenga el clavador con cuidado.** Mantenga el clavador limpio y lubricado para un funcionamiento mejor y más seguro.
- (7) **Verifique el fallo de alineación o de unión de las partes móviles, la rotura de las partes y otras condiciones que puedan afectar a la operación del clavador.**
Si el clavador está dañado, llévelo a reparar antes de utilizarlo. Debido a la alta presión de aire en el clavador, las grietas en la superficie son peligrosas. Para evitarlo, no deje que se caiga el clavador ni lo golpee contra superficies duras, y no arañe o haga grabaciones en el mismo. Muchos accidentes se producen por un mantenimiento incorrecto de los clavadores. Existe riesgo de explosión si el clavador está dañado.
- (8) **No utilice el clavador si no está en orden de operación adecuado. Etiquetas y divisiones físicas deberán ser usadas para el control.**
- (9) **Utilice solo accesorios identificados por Hitachi para el clavador específico.** El uso de accesorios con el clavador no previstos aumenta el riesgo de lesiones.
- (10) **Utilice solo los clavos indicados en la sección Accesorios de este manual.** Los clavos que Hitachi no identifique para su utilización con este clavador podrían producir un riesgo de lesiones o podrían dañar el clavador cuando se utilicen en el mismo.

4. Mantenimiento

- (1) **El mantenimiento de la herramienta deberá ser realizado sólo por personal de reparación cualificado.**
- (2) **Cuando realice el mantenimiento de un clavador, utilice sólo piezas de repuesto idénticas. Utilice solo piezas autorizadas.**
- (3) **Utilice solo los lubricantes suministrados con el clavador o especificados por Hitachi.**

5. Fuente de aire

- (1) **No realice la conexión nunca a una fuente de aire que pueda superar 200 psi (13.7 bar 14 kgf/cm²) si un regulador falla.**
El exceso de presión en el clavador podría provocar una explosión, un funcionamiento anormal, una rotura del clavador o lesiones graves.

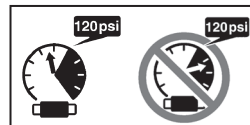

NO SUPERE 120 psi (8.3 bar 8.5 kgf/cm²).

Utilice solo aire comprimido limpio, seco y regulado a la presión nominal o dentro del rango de presión nominal tal como se indique en el clavador.

Antes de utilizar el clavador, compruebe siempre que la fuente de aire se ha ajustado a la presión de aire nominal o dentro del rango aire-presión nominal.

- (2) **No utilice nunca gases reactivos, como oxígeno, dióxido de carbono, gases combustibles o botellas de gas como fuente de aire para el clavador.** Dichos gases podrían explotar y producir lesiones graves.

6. Otros

- (1) **Tenga cuidado del doble fuego y de ser golpeado por el clavador debido al retroceso.**

Luego de clavar un clavo, el clavador podría retroceder causando que se aleje de la superficie de trabajo.

Para reducir el riesgo de lesión, controle el retroceso:

- 1) Manteniendo siempre el control del clavador.
 - 2) Permitiendo que el retroceso aleje el clavador de la superficie de trabajo.
 - 3) No resistiéndose al retroceso de forma que el clavador se fuerce de nuevo hacia la superficie de trabajo.
 - 4) tire del gatillo rápidamente y firmemente después de colocar cuidadosamente un clavo en el agujero de metal prepunzonado.
 - 5) Manteniendo la cara y las partes del cuerpo alejadas del clavador.
- (2) **No utilice nunca un acoplador sin descarga con el clavador.** Si utiliza un acoplador sin descarga en el clavador, éste podría permanecer cargado con aire después de haberlo desconectado y, por lo tanto, disparar un clavo incluso después de haberlo desconectado. El clavador y la manguera de aire deben contar con un acople de manguera, de manera que se pueda remover toda la presión del clavador al desconectar la junta de acoplamiento.

SEGURIDAD — Continuación

⚠ ADVERTENCIA

- (3) **Compruebe la palanca de empuje antes de la utilización.** Cerciórese de que la palanca de empuje funciona adecuadamente y de que no está inutilizada, desconectada o modificada. (La palanca de empuje puede denominarse "Seguridad"). No utilice nunca el clavador a menos que la palanca de empuje funcione adecuadamente, ya que de lo contrario el clavador podría disparar inesperadamente un clavo. No cambia ni quite la palanca de empuje, ya que de lo contrario la palanca de empuje se volverá inoperable.
- (4) **Mantenga todos los tornillos y cubiertas bien apretados en su lugar.** Mantenga todos los tornillos y cubiertas firmemente apretados. Compruebe periódicamente su condición. No utilice nunca el clavador si hay piezas perdidas o dañadas.
- (5) **No cargue clavos con el gatillo o la palanca de empuje presionada.** Cuando cargue clavos en el clavador, o cuando conecte la manguera de aire,
 1) no apriete el gatillo;
 2) no presione la palanca de empuje; y
 3) mantenga el clavador apuntado hacia abajo.
- (6) **Mantenga las manos y el cuerpo alejados del cabezal de disparo durante su uso.** No coloque las manos ni los pies a menos de 8 pulgadas (200 mm) de la cabeza de salida de clavos. Si la pieza de trabajo desvía los clavos o si éstos salen del punto de introducción puede sufrir lesiones serias.
- (7) **Cuando trabaje cerca del borde de una pieza de trabajo o en ángulos muy agudos, o al clavar clavos en una pieza de trabajo fina, tenga cuidado para minimizar la aparición de virutas, astillas y divisiones, o el vuelo libre, el rebote o la perforación de los clavos, ya que podrían causar lesiones.**
- (8) **No clave nunca clavos desde ambos lados de una pared al mismo tiempo.** Los clavos podrían traspasar el panel y lesionar a la persona que se encuentra en el lado opuesto.
- (9) **Tenga cuidado adicional cuando clave clavos con el clavador en paredes existentes y otras áreas ciegas, para evitar el contacto con objetos (p. ej. cables, tuberías, etc.) o personas ocultas que se encuentren en el otro lado.**
- (10) **Compruebe si hay cables activos.** Evite el riesgo de descargas eléctricas comprobando si hay cables activos escondidos en paredes, suelos o techos. Abra el disyuntor para asegurarse de que no quedan cables activos.
- (11) **No levante, tire del clavador ni lo baje jalando de la manguera.**
- (12) **No desconecte la manguera de aire del clavador con el dedo puesto en el gatillo.** El clavador podría disparar un clavo cuando reconectase el suministro de aire.
- (13) **MANEJE CORRECTAMENTE EL CLAVADOR.** Maneje el clavador de acuerdo con las instrucciones de este manual. No permita que el clavador sea utilizado por niños, personal no autorizado o personas que no estén familiarizadas con su funcionamiento.
- (14) **No utilice nunca el clavador para aplicaciones que no sean las especificadas en este manual.**
- (15) **No modifique ni altere nunca el clavador.** Si lo hiciera podría funcionar mal y provocar lesiones.
- (16) **Sólo para propósitos de instalación del conector de metal perforado prepunzonado en montantes de madera.**
- (17) **Antes de cada disparo, asegúrese de posicionar e introducir la punta del primer clavo a través del agujero de metal.**
 Esta herramienta y los clavos han sido diseñados para el conector de metal con agujeros prepunzonados. Introduzca los clavos sólo en la superficie de trabajo; nunca en materiales demasiado difíciles de penetrar. Si el clavo no está correctamente posicionado e introducido, podría rebotar y provocar lesiones a usted o a terceros. Si no está seguro sobre la posición y la inserción del clavo a través del orificio de metal, nunca hunda los clavos. Nunca introduzca el clavo en el metal. Introdúzcalo siempre en los orificios de metal prepunzonados.
- (18) **Siempre dirija el primer clavo que sobresale del morro hacia un lugar donde no haya nadie.**
 Para evitar lesiones durante el uso y el transporte, mantenga la cara, pies, y otras partes de su cuerpo o de otras personas alejadas del morro.

SEGURIDAD — Continuación**⚠ ADVERTENCIA****RESPONSABILIDADES DEL EMPLEADOR, EL PROPIETARIO DE LA HERRAMIENTA Y EL OPERADOR DE LA HERRAMIENTA**

1. Asegúrese de que este MANUAL esté al alcance de los operadores y del personal de mantenimiento.
2. Capacite al operador en el uso seguro del clavador, como se describe en este MANUAL.
3. Asegúrese de que solo las personas que hayan leído y comprenden este MANUAL utilizan el clavador.
4. Asegúrese de que los clavadores son usados únicamente cuando los operadores y otras personas que se encuentran en el área de trabajo llevan PROTECCIÓN OCULAR y otro equipo de protección personal apropiado, como PROTECCIÓN DE CABEZA, OÍDOS Y PIES.
5. Recalque que el operador y las demás personas que se encuentren en el área de trabajo necesitan utilizar GAFAS PROTECTORAS PARA LOS OJOS.
6. Asegúrese de que los clavos son conservados en estado de operación seguro según se describe en este MANUAL.
7. Mantenga adecuadamente el clavador.
8. Asegúrese de que solo el personal cualificado repara el clavador.
9. Asegúrese de que los clavadores que requieren reparación se remueven del servicio, y de que son utilizadas etiquetas y división física como método de control.

**¡GUARDE ESTE MANUAL
AL ALCANCE DE CUALQUIERA!**

OPERACIÓN

NOTA: La información contenida en este manual ha sido diseñada para ayudarle a utilizar con seguridad este clavador.

Algunas de las ilustraciones de este manual pueden mostrar detalles o accesorios diferentes a los de su propio clavador.

NOMENCLATURA

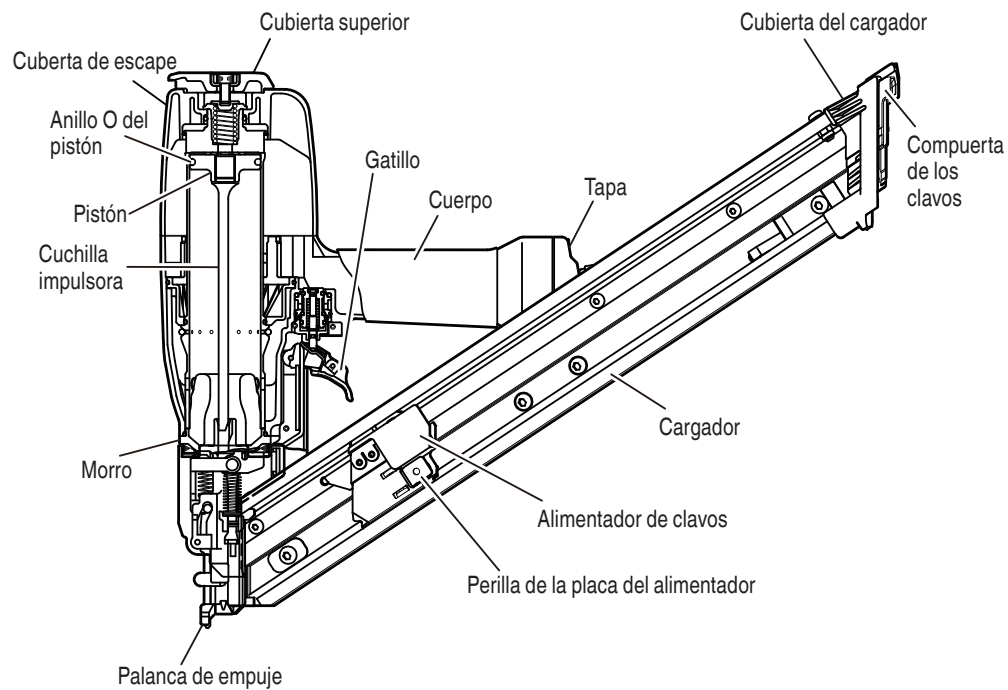

ESPECIFICACIONES



Modelo	NR65AK2	NR65AK2(S)
Presión de operación	80 – 120 psi (5.4 – 8.3 barías, 5.5 – 8.5 kgf/cm ²)	
Dimensiones Longitud x Altura x Anchura	17-5/8" x 13-3/16" x 3-3/8" (448 mm x 335 mm x 85 mm)	11-13/16" x 13-3/16" x 3-3/8" (300 mm x 335 mm x 85 mm)
Peso	6.4 libras (2.9 kg)	5.7 libras (2.6 kg)
Capacidad de clavos	Cargador largo: 44 clavos (2 ristas)	Cargador corto: 22 clavos (1 ristra)
Consumo de aire	.063 pies ³ /ciclo a 100 psi (1.8 litros/ciclo a 6.9 barías) (1.8 litros/ciclo a 7 kgf/cm ²)	
Entrada de aire	Rosca 3/8 NPT	

SELECCIÓN DE CLAVOS

⚠ ADVERTENCIA

- Asegúrese de usar únicamente puntas legítimas Hitachi para el NR65AK2 / NR65AK2 (S). El uso de otras puntas puede producir un fallo de funcionamiento de la herramienta y/o la rotura de la punta, lo provocaría a su vez lesiones de gravedad.

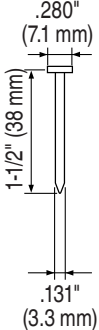
Con este clavador solamente podrán utilizarse los clavos indicados en la tabla siguiente.

	Min.	Máx.
Clavos encintados en bobinas de papel  (8d) .131 x 1-1/2" (3.3 x 38 mm) (10d) .148 x 1-1/2" (3.8 x 38 mm) (10d) .148 x 2-1/2" (3.8 x 64 mm) (16d) .162 x 2-1/2" (4.1 x 64 mm)		

ACCESORIOS

⚠ ADVERTENCIA

- Los accesorios que no sean los mostrados a continuación pueden provocar el mal funcionamiento del clavador y resultar en lesiones.

ACCESORIOS ESTÁNDAR



- ① Gafas protectoras para los ojos1

ACCESORIOS OPCIONALES... vendido aparte

- Lubricante para herramientas neumáticas
 - Aceitador de .8 onzas. (25 cc)
(Núm. de código 877153)
 - Aceitador de 4 onzas. (120 cc)
(Núm. de código 874042)
 - Lata de 1 cuarto de galón (1 litro)
(Núm. de código 876212)

NOTA: Los accesorios están sujetos a cambio sin ninguna obligación por parte de HITACHI.

APLICACIONES

⚠ PELIGRO

- Sólo conectores de metal perforados prepunzonados para instalación en montantes de madera.
- No nunca los clavos en metal u hormigón.
- Artículos de metal con orificios prepunzonados para instalación en montantes de madera solamente.
Cubrejuntas, colgaderos para viguetas, anclajes para armazones

ANTES DE LA OPERACIÓN

Lea la sección titulada "SEGURIDAD" (páginas 40 - 45).

Antes de la utilización, cerciórese de lo siguiente.

ENTORNO DE TRABAJO

⚠ ADVERTENCIA

- En el lugar de trabajo no deberá haber gases, líquidos, ni demás objetos inflamables.
- No permita que en el área de trabajo haya niños ni demás personas no autorizadas.

SUMINISTRO DE AIRE

⚠ PELIGRO



- No utilice gases reactivos ni otros gases embotellados. Podría producirse una explosión.

⚠ ADVERTENCIA

- No conecte nunca el clavador a una presión que pueda sobrepasar potencialmente 200 psi (13.7 bares 14 kgf/cm²) si un regulador falla.
- No utilice nunca un acoplador sin descarga con el clavador.

1. Fuente de propulsión
 - Utilice solamente aire comprimido limpio, seco, y regulado como fuente de propulsión para este clavador.
 - Los compresores de aire para suministrar aire comprimido a este clavador deberán cumplir los requisitos de la última versión de la norma B 19.3 ANSI "Normas de Seguridad para Compresores para Industrias de Procesos".
 - La humedad o el aceite en el compresor de aire puede acelerar el desgaste y la corrosión del clavador. Drénelo diariamente.
2. Filtro-Regulador-Lubricador
 - Utilice un regulador con una presión de 0 – 120 psi (0 – 8.3 barías 0 – 8.5 kgf/cm²).
 - Las unidades de filtro-regulador-lubricador ofrecen la condición óptima para el clavador y prolongan su duración útil.
Estas unidades deberán utilizarse siempre.
FiltroEl filtro elimina la humedad y la suciedad del aire comprimido.
Drene diariamente el clavador a menos que tenga instalado un dispositivo de drenado automático.

Mantenga limpio el filtro realizando regularmente su mantenimiento.

Regulador.....El regulador controla la presión de operación para poder utilizar con seguridad el clavador.

Inspeccione el regulador antes de la operación a fin de asegurarse de que funcione adecuadamente.

Lubricador...El lubricador rocía aceite al clavador.

Inspeccione el lubricador antes de utilizarlo para comprobar si el suministro de lubricante es adecuado.

Utilice lubricante para herramientas neumáticas Hitachi.

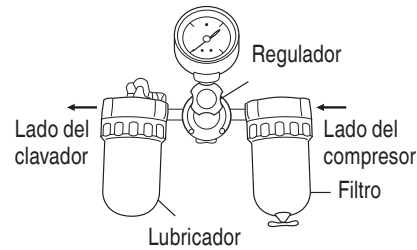

3. Manguera de aire
Las mangueras de suministro de aire comprimido deben tener una presión operativa mínima igual o mayor que la presión procedente de la fuente de potencia si un regulador falla, o 150 psi (10.4 bares 10.6 kgf/cm²), el valor que sea mayor.
4. Consumo de aire
Utilizando la tabla de consumo de aire y la fórmula de tamaño del compresor de aire, busque el tamaño de compresor correcto.

Tabla de consumo de aire

	psi	80	90	100
Presión de operación	(barías)	(5.5)	(6.2)	(6.9)
	(kgf/cm ²)	(5.6)	(6.3)	(7)
Consumo de aire	pies ³ /ciclo	.05	.056	.063
	(litros/ciclo)	(1.4)	(1.6)	(1.8)

Fórmula de tamaño del compresor

Cantidad de aire requerida
= número de clavadores
x promedio de clavos clavados cada minuto por clavador
x consumo de aire a la presión dada
x factor de seguridad (siempre 1.2)
Ejemplo: 2 clavadores funcionando a 100 psi para clavar 30 clavos por minuto

Cantidad de aire requerida
 $= 2 \times 30 \times .063 (1.8) \times 1.2$
 $= 4.5 \text{ CFM ((pies}^3\text{/min) (180 litros/min)}$
 Después de haber realizado los cálculos indicados arriba, tendrá que buscar un compresor que proporcione 4.5 CFM de aire, que es el valor requerido.

LUBRICACIÓN

Es muy importante que el clavador esté adecuadamente lubricado.

Sin la lubricación apropiada, el clavador no trabajará correctamente y las piezas se desgastarán prematuramente.

- Utilice lubricante para herramientas neumáticas Hitachi.
No utilice aceite detergente ni aditivos. Estos lubricantes dañarían las juntas tóricas y demás piezas de caucho. Esto haría que el clavador funcionase mal.
- Habrá que utilizar siempre unidades de filtro-regulador-lubricador.
Mantenga el lubricador lleno con lubricante para herramientas neumáticas Hitachi.
- Si no dispone de lubricador, aplique 5 – 10 gotas de lubricante para herramientas neumáticas Hitachi a la entrada de aire del clavador dos veces al día.

CUIDADOS PARA CLIMAS FRÍOS

- No guarde el clavador en lugares fríos.
Déjelo en un lugar cálido antes de comenzar a trabajar.
- Si el clavador está frío, póngalo en un lugar cálido y deje que se caliente antes de utilizarlo.
 - ① Reduzca la presión de aire a 70 psi (4.9 barías 5 kgf/cm²).
 - ② Quite todos los clavos del clavador.
 - ③ Conecte la manguera de aire y dispare (disparo en vacío) el clavador.
La reducción de la presión de aire será suficiente para disparar en vacío el clavador.
La operación a baja velocidad tiende a calentar las partes móviles.

⚠ PRECAUCIÓN

- No dispare en vacío el clavador a alta presión.

PRUEBA DEL CLAVADOR

⚠ PELIGRO



- Los operadores y demás personas que se encuentren en el área de trabajo DEBEN usar gafas protectoras con blindajes laterales que cumplan con las especificaciones ANSI Z87.1. Las gafas ordinarias no brindan una protección adecuada.

⚠ ADVERTENCIA

- No utilice nunca el clavador a menos que la palanca de empuje funcione adecuadamente.
- No empuje la herramienta hacia adelante cuando posiciona el primer clavo en el agujero de metal.
De lo contrario, la cabeza del clavo se podrá dañar o romper, o se producirán atascos.

Esta herramienta cuenta con un mecanismo de disparo secuencial (disparo único) para usar cuando se requiere precisión en la colocación del clavo.

En primer lugar, presione la punta del clavo contra el lugar donde desea introducir el clavo, y luego apriete el gatillo.

Tras hundir el clavo, libere el gatillo por completo, y levante la herramienta de la superficie de trabajo.

Esta herramienta no ha sido diseñada para la operación de disparo por contacto (disparo con rebote), y no está disponible para las unidades con válvula de disparo por contacto.

Además, esta herramienta cuenta con un nuevo mecanismo de palanca de empuje (seguridad), diferente de los otros clavadores.

A continuación se muestra la posición de la palanca de empuje al tirar hacia atrás del alimentador de clavos.

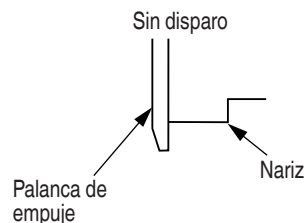

Al apretar el gatillo con los clavos cargados, la palanca de empuje baja y, cuando ésta entra en contacto con la pieza de trabajo, se introduce el clavo.

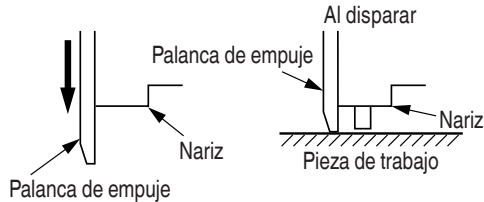

Esta herramienta está equipada con una característica de bloqueo que evita que sea activada cuando hay 5 o menos clavos en el cargador.

Antes de comenzar el trabajo, pruebe el clavador utilizando la lista de comprobaciones siguiente. Realice las comprobaciones en el orden indicado.

Si se produce alguna operación anormal, deje de utilizar el clavador y póngase inmediatamente en contacto con un centro de reparaciones autorizado por Hitachi.

- (1) DESCONECTE LA MANGUERA DE AIRE DEL CLAVADOR.
QUITE TODOS LOS CLAVOS DEL CLAVADOR.

- TODOS LOS TORNILLOS DEBERÁN ESTAR APRETADOS.
Si hay algún tornillo flojo, apriételo.

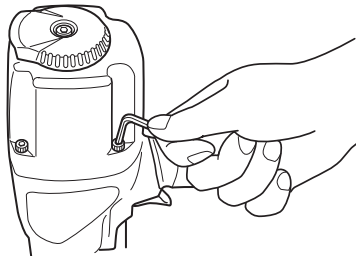

- LA PALANCA DE EMPUJE Y EL GATILLO SE DEBEN MOVER SUAVEMENTE AL TIRAR HACIA ATRÁS DEL ALIMENTADOR DE CLAVOS.

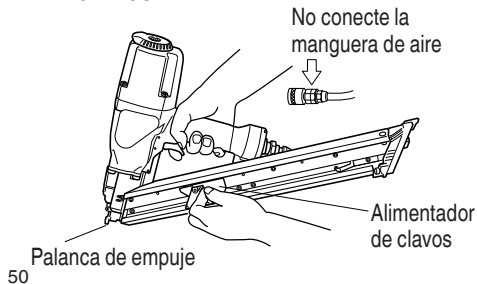

- (2) Ajuste la presión del aire a 70 psi (4.9 barías, 5 kgf/cm²).
Conecte la manguera de aire.
No cargue clavos en el clavador.

- EL CLAVADOR NO DEBERÁ TENER FUGAS DE AIRE.

Sujete el clavador hacia abajo y apriete el gatillo, tirando hacia atrás del alimentador de clavos.

- EL CLAVADOR NO DEBERÁ ACCIONAR.

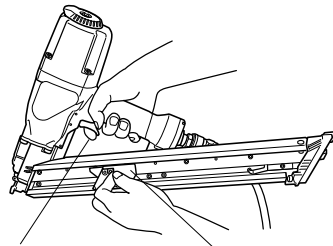

Apriete el gatillo Alimentador de clavos

- (3) Con el dedo en el gatillo, presione la palanca de empuje contra la pieza de trabajo.

- EL CLAVADOR NO DEBERÁ ACCIONAR.

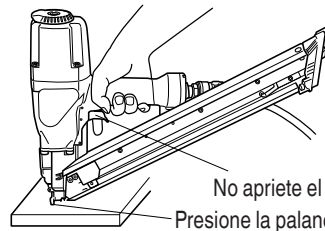

- (4) Sin tocar el gatillo primero, presione la palanca de empuje contra la pieza de trabajo.
Apriete el gatillo, tirando hacia atrás del alimentador de clavos.

- EL CLAVADOR DEBERÁ ACCIONAR.

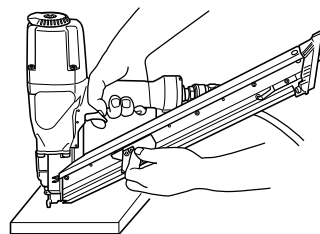

- (5) Con el clavador fuera de la pieza de trabajo, usted podrá cargar clavos en el mismo. Inserte los clavos en la pieza de trabajo adecuadas a la aplicación.

EL CLAVADOR NO DEBERÁ ACCIONAR.

- (6) Si no observa nada anormal, cargue clavos en el clavador. Clave en la pieza de trabajo los mismos clavos que vaya a utilizar en la aplicación real.

EL CLAVADOR DEBERÁ ACCIONAR ADECUADAMENTE.

AJUSTE DE LA PRESIÓN DE AIRE

⚠ ADVERTENCIA

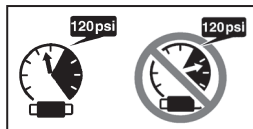

- No sobrepase 120 psi (8.3 barías, 8.5 kgf/cm²).

Ajuste la presión del aire al valor recomendado, 80 – 120 psi (5.4 – 8.3 barías, 5.5 – 8.5 kgf/cm²) de acuerdo con la longitud de los clavos y la dureza de la pieza de trabajo. La presión de aire correcta es la más baja con la que pueda realizarse el trabajo. La utilización del clavador con una presión de aire más alta de la requerida lo forzará innecesariamente.

CARGA DE CLAVOS

⚠ ADVERTENCIA

- Cuando cargue los clavos en el clavador,
 - 1) no apriete el gatillo,
 - 2) no apriete la palanca de empuje, y
 - 3) para evitar posibles lesiones durante el uso y el transporte, tenga la precaución de mantener la cara, pies, y otras partes de su cuerpo o de otras personas alejadas del morro.
- No inserte ristas de clavos de diferentes longitudes al mismo tiempo. De lo contrario, se podrán dañar las ristas de clavos y producirse un atasco.

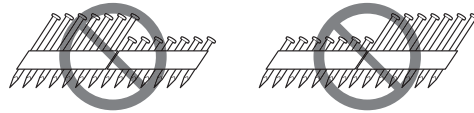

- Siempre dirija el primer clavo que sobresale del morro hacia un lugar donde no haya nadie.

Para evitar lesiones durante el uso y el transporte, mantenga la cara, pies, y otras partes de su propio cuerpo o de otras personas alejadas del morro.

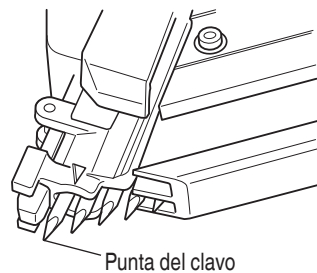

- (1) Ajuste la compuerta de los clavos del extremo del cargador a una posición apropiada para el largo del clavo.

Se disponen de 2 posiciones, la posición inferior para largos de 1-1/2" (38 mm), y la posición superior para largos de 2-1/2" (64 mm).

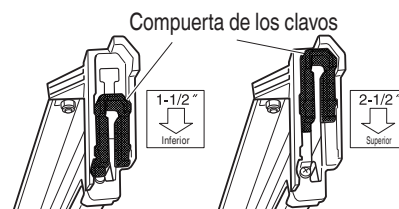

- Cuando hayan clavos cargados en el cargador, no se podrá mover la compuerta de los clavos a otra posición.

- (2) Inserte las ristas de clavos desde la parte trapeza del cargador.

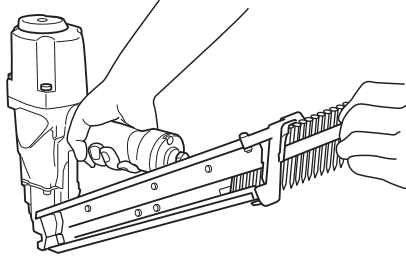

- (3) Deslice la ristra de clavos hacia la parte delantera del cargador.

Para que quede correctamente posicionada, la ristra de clavos debe pasar por encima del tope de clavos.

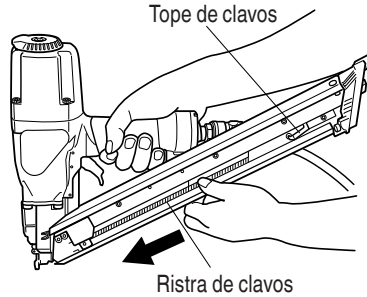

- (4) Tire del alimentador de clavos hacia atrás presionando la perilla de la placa del alimentador para empujar la ristra de clavos.

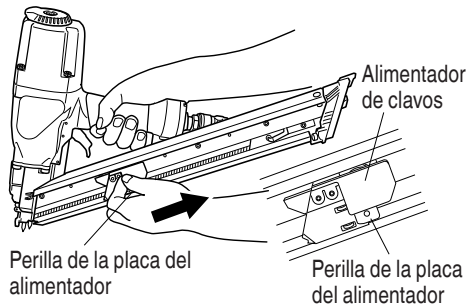

NOTA

- Utilice una ristra de más de 5 clavos.

El martillo neumático habrá quedado listo para funcionar.

Extracción de los clavos:

- ① Presione ligeramente la perilla de la placa del alimentador y deslice lentamente el alimentador de clavos hacia adelante.

- ② Retire los clavos del alimentador de clavos.

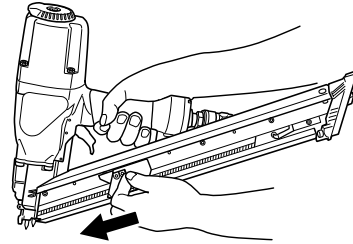

OPERACIÓN DEL CLAVADOR

Lea la sección titulada “SEGURIDAD” (páginas 40 – 45).

⚠ PELIGRO



- Los operadores y demás personas que se encuentren en el área de trabajo **DEBEN** usar gafas protectoras con blindajes laterales que cumplan con las especificaciones ANSI Z87.1. Las gafas ordinarias no brindan una protección adecuada.

⚠ ADVERTENCIA



- Solo las personas que hayan leído y comprenden este MANUAL pueden utilizar el clavador.
- No dirija **NUNCA** la herramienta hacia sí mismo o hacia otras personas del área de trabajo.
- Mantenga los dedos **ALEJADOS** del gatillo cuando no clave clavos, para evitar descargas accidentales.
- Conozca y comprenda el sistema de clavador que está utilizando.
Por favor lea y comprenda los “Métodos de operación” descritos más abajo.
- Nunca coloque las manos o el cuerpo a menos de 8 pulgadas (200 mm) del cabezal de disparo cuando lo use.

- No clave clavos en otros clavos, los clavos pueden rebotar y herir a alguien.
- No accione el clavador a menos que esté firmemente colocado contra la pieza de trabajo.
- Utilice únicamente clavos endurecidos legítimos de HITACHI para esta NR65AK2.
- Asegúrese de posicionar e introducir la punta del primer clavo a través del agujero de los conectores de metal.
- Siempre dirija el primer clavo que sobresale del morro hacia un lugar donde no haya nadie.
- No empuje la herramienta hacia adelante cuando posiciona el primer clavo en el orificio.
- Cuando trabaje cerca del borde de una pieza de trabajo o en ángulos muy agudos, o al clavar clavos en una pieza de trabajo fina, tenga cuidado para minimizar la aparición de virutas, astillas y divisiones, o el vuelo libre, el rebote o la perforación de los clavos, ya que podrían causar lesiones.
- No introduzca los clavos a un ángulo de menos de 50 grados ya que los clavos podrían rebotar y provocar lesiones a usted o a terceros.
- No clave nunca clavos desde ambos lados de una pared al mismo tiempo. Los clavos podrían traspasar la pared y lesionar a la persona de la otra parte.
- No utilice nunca un clavador defectuoso o que funcione anormalmente.
- No utilice el clavador a modo de martillo normal.
- Desconecte la manguera de aire del clavador cuando:
 - 1) no vaya a utilizarlo;
 - 2) vaya a abandonar el área de trabajo;
 - 3) lo eleve, lo descienda o de otra manera vaya a trasladarlo a otro lugar;
 - 4) vaya a entregárselo a otra persona;
 - 5) realice mantenimientos o reparaciones;
 - 6) desatasque el clavador;
 - 7) el clavador está fuera de la supervisión o el control del operador;
 - 8) remueve clavos del cartucho; y
 - 9) gire la cubierta superior.

Esta herramienta cuenta con un mecanismo de disparo secuencial (disparo único) para usar cuando se requiere precisión en la colocación del clavo.

En primer lugar deberá presionar la punta del clavo contra el lugar donde desea introducir el clavo, y luego apretar el gatillo.

Tras hundir el clavo, libere el gatillo por completo, y levante la herramienta de la superficie de trabajo.

Esta herramienta no ha sido diseñada para la operación de disparo por contacto (disparo con rebote), y no está disponible para las unidades con válvula de disparo por contacto.

Además, esta herramienta cuenta con un mecanismo de palanca de empuje (seguridad), diferente de las otras clavadoras. La palanca de empuje se posiciona arriba para no disparar, y abajo para disparar.

Esta herramienta está equipada con una característica de bloqueo que evita que sea activada cuando hay 5 o menos clavos en el cargador.

MÉTODOS DE OPERACIÓN

Existe un método de operación para clavar clavos con este clavador.

Sólo se dispone de operación intermitente (disparo del gatillo).

- (1) Asegúrese de posicionar e introducir la punta del primer clavo a través del orificio del conector de metal, con el dedo apartado del gatillo. Asegúrese de hacer coincidir el clavo con la marca de triángulo (▽) provista en el morro.

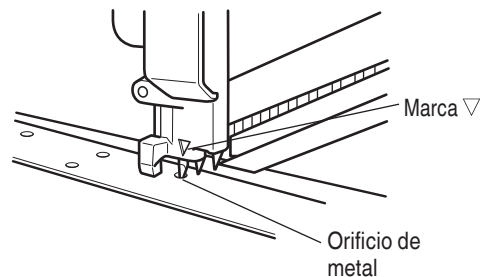

Mantenga la herramienta vertical durante el clavado.

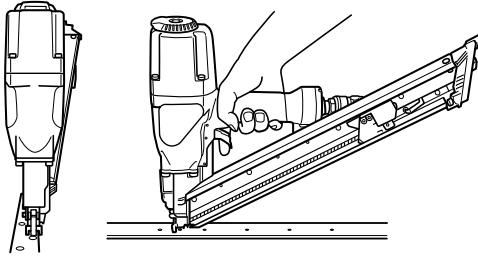

Para evitar que los clavos se zafen, no empuje la herramienta hacia adelante cuando posiciona el primer clavo en el orificio de metal. Mantenga la herramienta en posición vertical y tire hacia atrás.

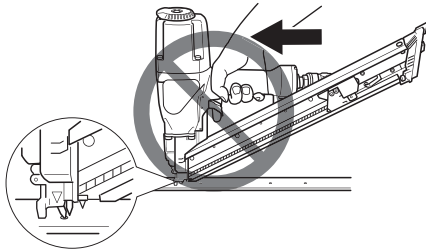

- (2) Apriete el gatillo para introducir un clavo, manteniendo su cara y sus manos alejada del morro.
- (3) Retire el dedo del gatillo. Retire el clavador de la pieza de trabajo y vuélvalo a colocar en el siguiente orificio de metal prepunzonado. Repita el mismo proceso.
- (4) Cuando cambie el largo del clavo, saque todos los clavos del cargador.

⚠ ADVERTENCIA

- Mantenga el dedo separado del gatillo excepto durante el clavado, porque esto podría resultar en lesiones si la palanca de presión entrase en contacto con su cuerpo o con el de otras personas del área de trabajo.
- Mantenga las manos y el cuerpo alejados del área de descarga. El clavador puede rebotar de un clavo ya clavado, provocando posiblemente lesiones.

NOTA

- ESTE ES UN MECANISMO DE DISPARO SECUENCIAL, y debe ser utilizado observando todas las advertencias e instrucciones.
- Maneje con cuidado el paquete de clavos. Si los clavos se cayesen, el plástico de la ristra podría romperse.
- Después de haber clavado el clavo:
 - 1) desconecte la manguera de aire del clavador,
 - 2) extraiga todos los clavos del clavador,
 - 3) aplique 5-10 gotas de lubricante para herramientas neumáticas Hitachi a la entrada de aire del clavador, y
 - 4) abra la llave de escape del depósito del compresor de aire para drenar la humedad que pueda existir.

CAMBIO DEL SENTIDO DEL AIRE DE ESCAPE

⚠ ADVERTENCIA

- Cuando cambie la dirección de escape, asegúrese de retirar su dedo del disparador y de desconectar la manguera de aire del clavador.

El sentido del aire de escape podrá cambiarse girando la cubierta superior.

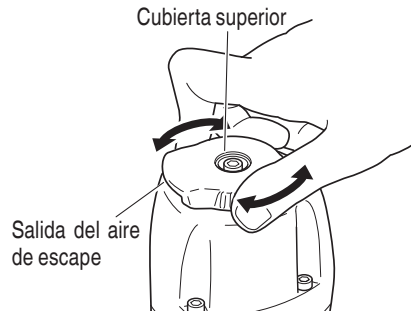

MANTENIMIENTO

NOTA: La información contenida en este manual ha sido diseñada para ayudarle a mantener con seguridad este clavador.

Algunas ilustraciones de este manual pueden mostrar detalles o dispositivos diferentes a los de su propio clavador.

MANTENIMIENTO E INSPECCIÓN

Lea la sección titulada "SEGURIDAD" (páginas 40 - 45).

⚠ ADVERTENCIA

- **Desconecte la manguera y extraiga todos los clavos del clavador antes de:**
 - 1) realizar trabajos de mantenimiento e inspección, y
 - 2) desatascar el clavador.

1. Desatasco

Desatasque los clavos en el orden siguiente:

- ① DESCONECTE LA MANGUERA DE AIRE.
- ② Inserte una varilla en la salida.
Golpee la varilla con un martillo.

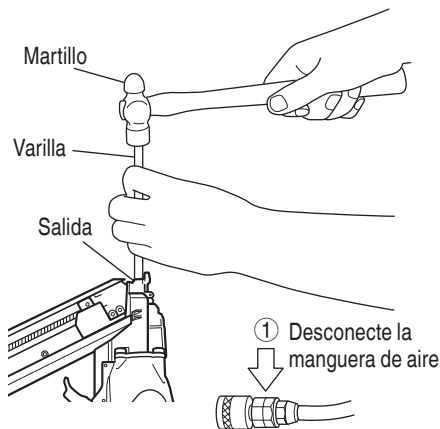

- ③ Quite el clavo atascado con un destornillador de clavos plana.
- ④ En caso de atasco frecuente, póngase en contacto con un centro de reparaciones autorizado por Hitachi.

2. Inspección del cargador

- ① DESCONECTE LA MANGUERA DE AIRE.
- ② Limpie el cargador. Quite las virutas de plástico o de madera que puedan haberse acumulado en el cargador. Lubrique el cargador con lubricante para herramientas neumáticas Hitachi.

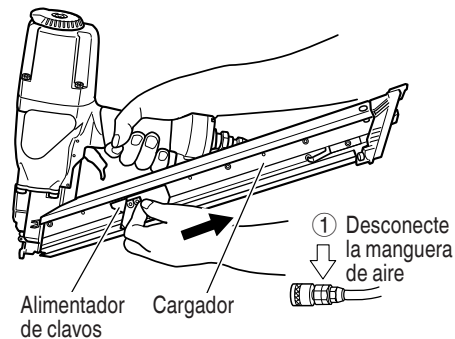

⚠ PRECAUCIÓN

- Compruebe si el alimentador de clavos se desliza suavemente al empujarlo con el dedo. Si no lo hiciese, los clavos podrían clavarse con un ángulo irregular y lesionar a alguien.

3. Almacenamiento

- Cuando no vaya a utilizar el clavador durante mucho tiempo, aplique una capa fina de lubricante a las piezas de acero para evitar que se oxiden.
- No guarde el clavador en un lugar frío. Guarde el clavador en un lugar cálido.
- Cuando no vaya a utilizar el clavador, deberá guardarlo en un lugar cálido y fresco. Mantenga el clavador fuera del alcance de los niños.

4. ETIQUETA DE PRECAUCIÓN

No utilice el clavador si la ETIQUETA DE ADVERTENCIA falta o está dañada. Solicite la nueva ETIQUETA DE PRECAUCIÓN a un centro de reparaciones autorizado por Hitachi.

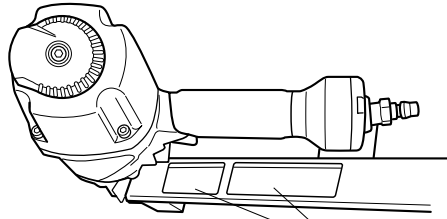

Etiqueta de precaución

5. Tabla de mantenimiento (Consulte la página 56.)
6. Solución de problemas por parte del operador (Consulte la página 57.)
7. Lista de repuestos

⚠ PRECAUCIÓN

- **La reparación, modificación e inspección de las herramientas eléctricas Hitachi deben ser realizadas por un Centro de Servicio Autorizado de Hitachi.**
Esta lista de repuestos será de utilidad si es presentada junto con la herramienta al Centro de Servicio Autorizado de Hitachi para solicitar la reparación o cualquier otro tipo de mantenimiento. En el manejo y el mantenimiento de las herramientas eléctricas, se deberán observar las normas y reglamentos vigentes en cada país.

MODIFICACIONES

Hitachi Power Tools introduce constantemente mejoras y modificaciones para incorporar los últimos avances tecnológicos.
Por consiguiente, algunas partes pueden ser modificadas sin previo aviso.

SERVICIO Y REPARACIONES

⚠ ADVERTENCIA

- **Este clavador solamente deberá repararlo personal entrenado por Hitachi, un distribuidor, o el empresario.**
- **Para la reparación, utilice solamente las piezas suministradas o recomendadas por Hitachi.**

Todos los clavadores de calidad requerirán el servicio de mantenimiento o de reemplazo de piezas debido al desgaste con la utilización normal.

NOTA: Las especificaciones están sujetas a cambio sin previo aviso sin ninguna obligación por parte de HITACHI.

Tabla de mantenimiento

ACCIÓN	PARA	CÓMO
Drenaje diario del filtro de la línea de aire.	Evitar la acumulación de humedad y suciedad.	Abra la llave de escape manual.
Mantenimiento del lubricador lleno.	Mantener el clavador lubricado.	Rellene con lubricante para herramientas neumáticas Hitachi.
Limpie el elemento de filtrado y sople aire a través del filtro en dirección opuesta al flujo normal diario.	Evitar que el filtro se atasque con suciedad.	Siga las instrucciones del fabricante.
Limpieza del cargador y del mecanismo del alimentador.	Evitar atascos.	Sople diariamente.
Mantenimiento de la palanca de empuje en perfectas condiciones.	Garantizar la seguridad del operador y la operación eficaz del clavador.	Sople diariamente.
Lubricación del clavador después de haberlo utilizado.	Prolongar la duración del clavador.	Aplice 5 – 10 gotas de lubricante al clavador.
Drene el compresor de aire todos los días.	Mantener el clavador en buenas condiciones de operación.	Abra la llave de escape.

Solución de problemas por parte del operador

La mayoría de los problemas sin importancia podrán resolverse fácilmente utilizando la tabla siguiente.

Si el problema persiste, póngase en contacto con un centro de reparaciones autorizado por Hitachi.

PROBLEMA	MÉTODO DE COMPROBACIÓN	SOLUCIÓN
El clavador funciona pero no clava clavos.	Compruebe si está atascado.	Desatásquelo.
	Compruebe el funcionamiento del alimentador de clavos de acuerdo con la página 55.	Limpie y lubrique.
	¿Está flojo o dañado el resorte de cinta?	Reemplácelo
	Compruebe si los clavos son los apropiados.	Utilice solamente los clavos recomendados.
Poca fuerza. Reciclado lento.	Compruebe la presión de aire.	Aumente la presión de aire. (No sobrepase 120 psi (8.3 barías 8.5 kgf/cm ²)).
	-----	Utilice lubricante para herramientas neumáticas Hitachi.
	¿Está gastada la cuchilla impulsora?	Solicite otra de reemplazo a Hitachi.
	¿Está gastado o dañado el anillo O del pistón?	
Los clavos penetran demasiado.	Compruebe la presión de aire.	Reduzca la presión de aire. (Ajústela a 80 – 120 psi (5.4 – 8.3 barías 5.5 – 8.5 kgf/cm ²))
Salto de clavos. Alimentación intermitente.	Compruebe si está utilizando los clavos apropiados.	Utilice solamente los clavos recomendados.
	Compruebe el funcionamiento del alimentador de clavos de acuerdo con la página 55	Limpie y lubrique.
	¿Está flojo o dañado el resorte de cinta?	Reemplácelo.
	-----	Utilice lubricante para herramientas neumáticas Hitachi.
	¿Está el anillo O del pistón cortado o muy gastado?	Póngase en contacto con Hitachi para reemplazarlo..
Clavos atascadas. Los clavos se clavan doblados.	Compruebe si los clavos son los apropiados.	Utilice solamente los clavos recomendados.
	¿Está gastada la cuchilla impulsora?	Póngase en contacto con Hitachi para reemplazarlo.
El funcionamiento es normal, pero no es posible clavar a gran velocidad.	Compruebe el diámetro interior de la manguera de aire.	Utilice otra manguera de aire de mayor diámetro.

Item No.	Part Name	Q'TY
1	HEX. SOCKET HD. BOLT M6x12	1
2	PLATE	1
3	TOP COVER	1
4	HEX. SOCKET HD. BOLT M5x35	4
5	EXHAUST COVER	1
6	GASKET (B)	1
7	HEAD BUMPER	1
8	HEAD VALVE SPRING	1
9	O-RING (I.D. 20.8)	1
10	HEAD VALVE (A)	1
11	O-RING (S-70)	1
12	CYLINDER PLATE	1
13	O-RING	2
14	O-RING (1AP-48)	1
15	CYLINDER	1
16	O-RING (I.D 37)	1
17	PISTON (H)	1
18	BODY ASS'Y (INCLUD. 33)	1
19	PISTON BUMPER	1
20	NOSE	1
21	NYLOCK HIGH TENSION BOLT M6x20	4
22	ROLL PIN D3x12	1
23	GUARD	1
24	PUSHING LEVER (C)	1
25	O-RING (1AP-3)	1
26	PUSHING LEVER (B)	1
27	SPRING	1
28	O-RING (P-4)	2
29	PUSHING LEVER (A)	1
30	PIN (A)	1
31	PUSHING LEVER SPRING	1
32	NYLOK HEX.FLANGED BOLT M6x16	1
33	GRIP RUBBER	1
34	GASKET(B)	1
35	CAP	1
36	HEX. SOCKET HD. BOLT M5x16	3
37	AIR PLUG NPT 3/8	1
38	ROLL PIN D3x22	1
39	ROLL PIN D3x28	3
40	HEAD VALVE O-RING (I.D 16.8)	1
41	VALVE BUSHING (B)	1
42	O-RING (S-18)	1
43	O-RING (I.D 8.8)	2
44	O-RING (I.D 11)	1
45	VALVE PISTON (B)	1
46	O-RING (S-4)	1
47	PLUNGER SPRING (B)	1
48	PLUNGER (A)	1
49	O-RING (I.D. 1.8)	1
50	VALVE BUSHING (A)	1
51	TRIGGER ARM	1
52	ROLL PIN D2.5x16	1
53	NAME PLATE	1
54	TRIGGER	1
55	PUSHING LEVER GUIDE	1
56	PIN	1

Item No.	Part Name	Q'TY
57-1	NAIL RAIL	1
57-2	NAIL RAIL (S) FOR (S)	1
58-1	GUIDE PLATE	2
58-2	GUIDE PLATE(A) FOR (S)	2
59-1	SHAFT	1
59-2	SHAFT FOR (S)	1
60	SPRING	1
61	WASHER	1
62	NYLOCK HEX. SOCKET HD. BOLT M4x12	1
63	WASHER (B)	1
64	SLEEVE	1
65	NYLON NUT M6	3
66	HANDLE ARM	1
67	WARNING LABEL	1
68	WARNING LABEL	1
69	LABEL	1
70	MACHINE SCREW (W/WASHER) M5x16	1
71	MAGAZINE COVER	1
72	NAIL GATE	1
73	TAPPING SCREW (W/FLANGE) D4x20	1
74	SPRING WASHER M5	1
75	BOLT WASHER M5	1
76	NYLON NUT M5	1
77	NAIL STOPPER	1
78	BACK PLATE	1
79	HEX. SOCKET HD. BOLT M6x12	4
80	FEEDER SPRING	1
81	FEEDER PLATE	1
82	RIBBON SPRING	1
83	NAIL FEEDER	1
84	ROLL PIN D3X10	2
85	PUSHING LEVER STOPPER	1
86	PIN	1
87	SEAL LOCK FLANGED BOLT M4x6	7
88	NYLON NUT M6	1
89-1	MAGAZINE	1
89-2	MAGAZINE (S) FOR (S)	1
90	MAGAZINE RING	1
91	MAGAZINE PLATE	1
501	PROTECTIVE GLASSES	1

Issued by

Koki Holdings Co., Ltd.

Shinagawa Intercity Tower A, 15-1, Konan 2-chome,
Minato-ku, Tokyo 108-6020, Japan

Distributed by

Koki Holdings America Ltd.

1111 Broadway Ave,
Braselton, Georgia, 30517

Koki Holdings America Ltd. Canadian Branch

3405 American Drive, Units 9-10,
Mississauga, ON, L4V 1T6

806

Code No. C99241461 T
Printed in Taiwan